

**GRAPHTEC**

**CUTTING PLOTTER**  
**CELITE-50**  
**SETUP MANUAL**







English . . . . .	1
Espanol . . . . .	5
Portugues . . . . .	9
Francais . . . . .	13
Deutsch . . . . .	17
Italiano . . . . .	21
Русский . . . . .	25
简体中文 . . . . .	29
한국어 . . . . .	33
日本語 . . . . .	37

# SETUP MANUAL

This section describes the procedures of setup. For the details of the setup, please refer to the Instruction Manual.

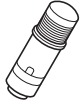
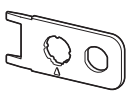
## Checking the Accessories

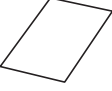
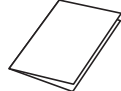
Please confirm that all accessories are included. If any of the accessories are missing, please immediately contact your store of purchase.

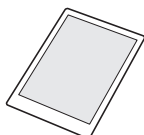
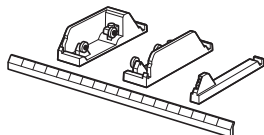
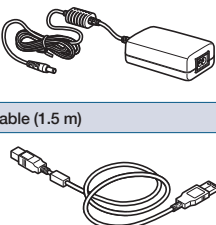
 1 set	 1 unit
 1 unit	 1 sheet
SETUP MANUAL 1 copy	TO ENSURE SAFE AND CORRECT USE 1 copy
 1 sheet	 1 set
 1 unit	 1 unit
 1 unit	

## Precautions for Unpacking

Take the CE LITE-50 out of the box to remove the tapes and the cushion.

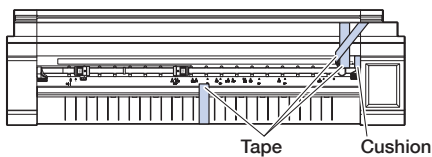

## Downloading the User's Manual

User's Manual is not included. Please download it from Graphtec's website.

URL: <http://www.graphtec.co.jp/en/imaging/celite/support.html>

## Installing the Driver and Software

Driver and Software are not included. Please download them from Graphtec's website.

URL: <http://www.graphtec.co.jp/en/imaging/celite/support.html>

- Printer Driver (Do not connect this device and the computer with a USB cable before installing the printer driver.)
- Graphtec Pro Studio (Windows)
- Cutting Master4 (Windows/Mac)
- Graphtec Studio (Mac)

## Connecting and Turning ON the Power

1. Connect the AC adapter and the AC cable (1). Connect the AC adapter to the power supply connector of this device (2). Connect the AC cable to the AC outlet of specified voltage (3).

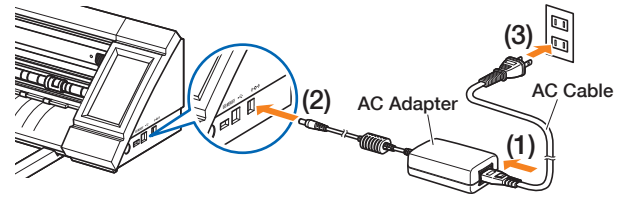

2. Make sure that media is not loaded, then press the power switch to turn ON the power. The tool carriage moves to the left and then shuttles between both ends of the device one time as an initial operation. Confirm that the touch panel has started up.

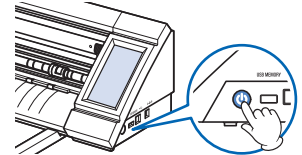

## Settings when Turning the Power ON for the First Time

### Language Selection

When the power of this device is turned ON for the first time, the startup screen will be followed by a language selection screens. Select the language used, and then touch the  (Confirm).



### Selection of Unit for Length

Once the language has been set, the screen for selecting the unit for length will appear. Select the unit used, and then touch the  (Confirm).

## Connecting a Computer

Connect this device and a computer by using the supplied USB Cable.

\* For Windows: Connect the USB cable after the device driver was installed to the PC.

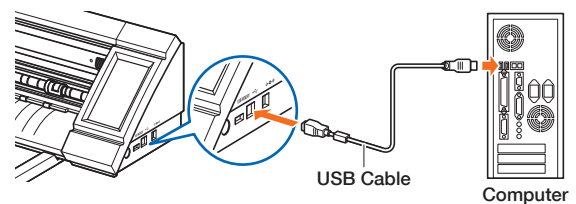

## HOME Screen and Functions of Buttons

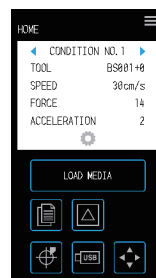

- "MENU" button:  
Used to transition to the "MENU" screen.
- "CONDITION NO. Selection" buttons:  
Used to select the CONDITION NO.
- "CONDITION" button:  
Used to transition to the CONDITION (cutting condition) setting screen.







- "LOAD MEDIA" button:  
Used to transition to the Load Media screen.











The following screen is displayed when media is set.



- "UNLOAD MEDIA" button:  
Used to Unload Media that has been set.

-  "COPY" button: Used to transition to the copy mode.
-  "CUT TEST" button:  
Used to transition to the cut test screen.
-  "HOME" button:  
Used to move the tool carriage to the home point.
-  "USB" button:  
Used to transition to the menu for cutting from a USB memory.
-  Position key: Used to transition to the position key screen.

#### Other Buttons

-  "Page" button:  
Used to transition to the next page on the same tier level.
-  "Exit" button:  
Used to exit the current screen. When touched before the  (Confirm) in a screen where the  (Confirm) is displayed, the screen is exited without setting the item.
-  "Confirm" button: Used to confirm settings.
-  "Execute" button: Used to execute settings.
-  "Origin" button: Used to configure the plot origin.
-  "Cutting Area" button:  
Used to display the cutting area of the media that has been loaded.
-  "OK" button:  
Used to confirm the position of the tool moved with the position keys.
-  "Stop" button: Stops the cutting operation.

## Preparation of Cutter Pen

**CAUTION** Be careful when handling the cutter blade to avoid cutting your hands, etc.

The blade depth is adjusted by turning the tip of the cutter pen. Align the number with the red line to adjust the blade depth. Aligning a larger number to the line will increase the blade depth. The blade depth is changed in approximately 0.1 mm for each number. The blade depth is able to adjust to a maximum of approximately 1 mm.

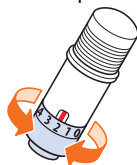

**CAUTION** Do not turn the cap clockwise (towards 10) from the state where the blade tip is not protruding (at 0). Similarly, do not turn the cap further counter-clockwise (towards 0) past the state where the blade tip is protruding by 1 mm (at 10). Doing either of these may damage the cutter pen.

#### Reference and Precautions regarding Blade Depth Adjustment



Adjust the blade depth so as not to penetrate the backing. Be sure to use a Carrier Sheet when die-cutting.

# OPERATION MANUAL

This section describes the procedures of cutting the sheet media. For the details of the operation, please refer to the Instruction Manual.

## Setting the Cutter pen

1. Pull the locking lever to open the lock.

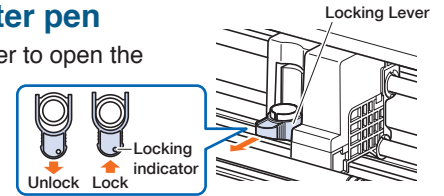

2. Insert the cutter pen to the tool holder while holding it.

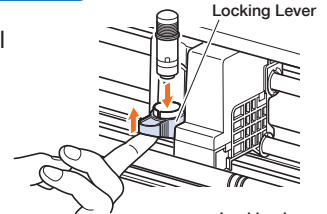

3. Push the locking lever until it clicks to hold the cutter pen. Confirm the locking indicator became the white.

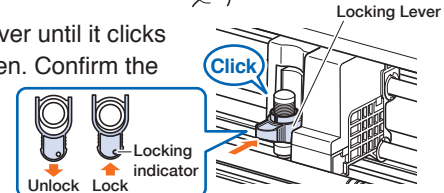

## Setting the Media Set Levers

For the details of the operation, please refer to the Instruction Manual.

### Setting the Media Set Lever - Left

Set the media set lever - left to the lock position to hold the media with the left side push roller.

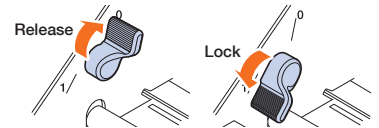

### Setting the Media Set Lever - Right

There are three lock positions for the media set lever - right. The lock position depends on the width of media. Set the media set lever (1,2,3) - right to the correct position.

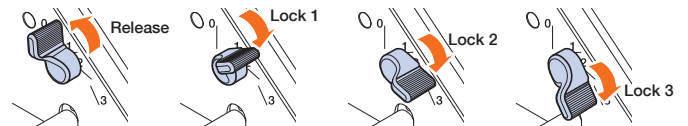

### Media Width and Lock Position

- Lock 1: A4 / 8.5" / 220mm / B4 / 11" / A3
- Lock 2: 12" / 320mm / A3+ / CARRIER SHEET / B3 / 15" / A2
- Lock 3: 17" / 500mm / 20"

## Setting the Push Rollers

Adjust the positions of the left and right push rollers to suit the width of the media. Set the push rollers positioned onto both edges of the media.

### Moving the Push Rollers

To move the push rollers, raise the media set levers and release the push rollers. Squeeze the "PUSH" part with your fingers, and then move the push roller left and right while pressing the "PUSH" part. If the "PUSH" is in a position that is difficult to press, rotate the roller so that it can easily be pressed. When the push roller reaches to the desired position, release the "PUSH" part and place it in the position where it "clicks" into the positioning groove. After setting the push roller, move slightly to the left and right without pressing the "PUSH" part to check that it fits in the positioning groove.

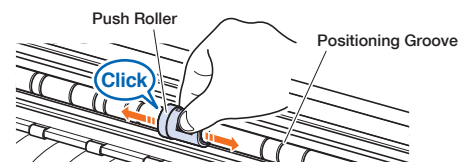

If the tool carriage obstructs the setting the push rollers, release the left and right media set levers and slowly move the tool carriage away. Gently hold the tool carriage from both sides. Holding this at a different position or forcefully moving it may cause damage.

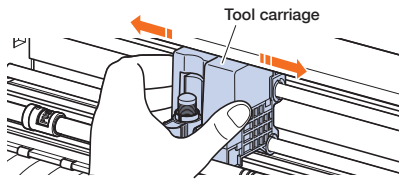

## Push Roller Setting Positions

### Left Side Push Roller Setting Positions

Align the "media pressing portion" of the push roller with the position of the push roller positioning guide to set the push roller in place. Align the push roller to the "□" position when using the sheet media or the carrier sheet. Align the push roller to the "○" position when using the roll media.

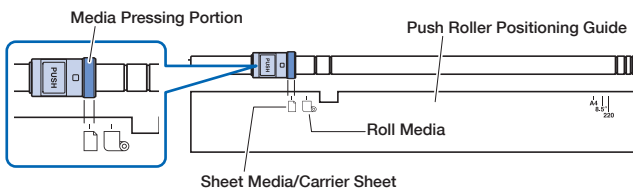

### Right Side Push Roller Setting Positions

Set the "Media pressing portion" of the push roller according to the width of media. Align the media pressing portion with the markings on the top row for standardized sizes (mm), the middle row for standardized sizes (inch), and the bottom row for non-standardized sizes or the carrier sheet.

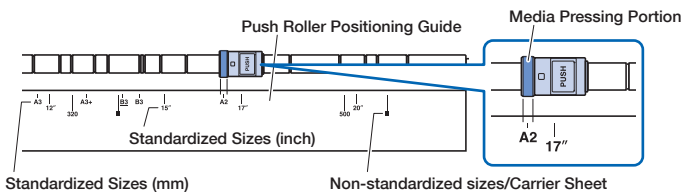

## Loading Sheet Media

1. Raise the media set levers and release the push rollers.
2. Set the push roller on the left side at the position of the "□" mark. Set the push roller on the right side according to the width of the sheet media.
3. Lower the media set levers on both sides to lock the push rollers.
4. On the "HOME" screen, touch the "LOAD MEDIA" – "SHEET".
5. Evenly position the edge of the sheet media up against the push rollers. Pass the sheet media under the push roller positioning guide and load it so that it is parallel with the front guide.

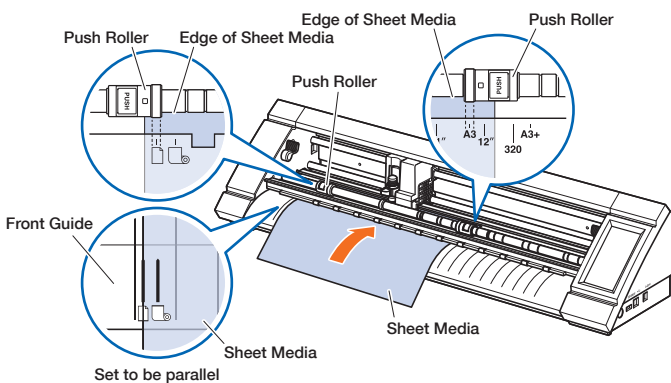

6. Align the left edge of the sheet media with the "I" marking of the "□" mark on the front guide.
7. The width, front edge, and rear edge of the media are scanned and the sheet media is loaded. If an error is displayed, operate the device by following the on-screen instructions.

## Setting the Media Width Detection

Depending on the type of media (especially with high transparency), the media cannot be set correctly because of the detection error for the leading edge/ width/ position of the media. In such a case, use a carrier sheet or disable media width detection according to the following procedures. Remove the media before setting the media width detection. It cannot be set correctly when media is loaded.

1. Touch the "LOAD MEDIA" on the "HOME" screen.
2. Touch the "□" (Page) to display the "WIDTH DETECTION" screen.

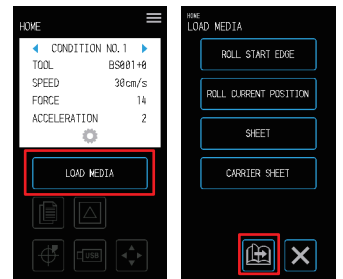

3. Select "OFF" to disable the media width detection. Select "ON" to enable the media width detection. Touch "X (Exit)" when the setting is completed.

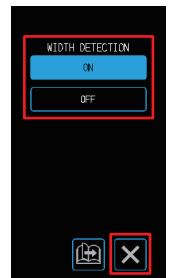

4. Depending on the setting, the display on the "LOAD MEDIA" screen on the "HOME" screen will change.

- When set to "OFF," select the size of the media. The media size is treated as roll media of "A3" if "A4/A3/B4/8"/11"" is selected. The media size is treated as roll media of "A2" if "A3+/A2/B3/12"/15"" is selected.

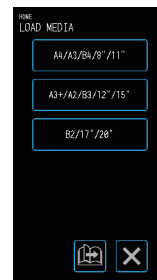

When "OFF" is selected

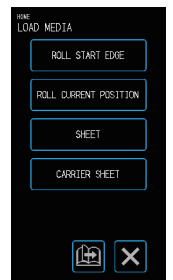

When "ON" is selected

- The media size is treated as roll media of "20"" if "B2/17"/20"" is selected.
- When set to "ON", select the shape of the media.

**CAUTION** When setting it to "OFF," do not cut the data exceeding the set media size. The device cuts the outside of the media, so that the cutter pen and the cutting mat may be damaged.

## Confirming the CONDITION NO. (Cutting Condition)

Confirm/set the cutting conditions by touching the CONDITION on the "HOME" screen. For the details, please refer to the User's Manual 5.1.

## Performing Cut Tests

Perform cutting tests to verify that the blade depth and cutting conditions are appropriate. Be sure to perform cutting tests before cutting. For the details, please refer to the User's Manual 5.5.

## Sending cutting data

Create the cutting data with dedicated software, and send it to the device to cut the media.

## Responding to Trouble

### When the device does not operate even when the power is turned ON

Symptom	Possible Cause	Solution
There is nothing displayed on the LCD panel.	Power is not being supplied. Otherwise, the device may be broken.	Confirm that the power cable is properly plugged in to the connector on the device and an AC outlet. Confirm that power is coming to the AC outlet.
	The device is broken.	Contact your sales representative or nearest Graphtec dealer if the problem still exists.

### Operation is Irregular







Symptom	Possible Cause	Solution
The device could not recognize the media.	The device may have been exposed to the intense light.	If direct sunlight is coming in from a nearby window, block the light. If a fluorescent lamp stand is located nearby, move this away from the device.
	The transparent media has been loaded.	Disable Media width detection. For the details, please refer to the User's Manual 5.7.
	There may be a problem with the Width detection sensor.	Adjust the Width detection sensor. For the details, please refer to the User's Manual 6.4.
	There may be a problem with the device.	Contact your sales representative or nearest Graphtec dealer if the problem still exists.
The media swerves.	The push rollers are not set properly.	Confirm the positions of the push rollers.
One of the push rollers does not stay on top of the media.	The front side or the rear side of the media is not cut straight in relation to the media.	Cut the edge of the media straight.

# MANUAL DE CONFIGURACIÓN

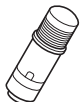
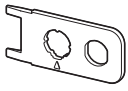
Esta sección describe los procedimientos de configuración. Para más detalles de la configuración, consulte el Manual de instrucciones.

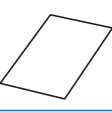
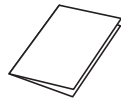
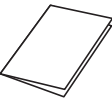
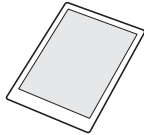
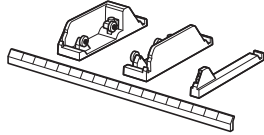
## Verificación de los accesorio

Confirme que todos los accesorios están incluidos. Si falta alguno de los accesorios, comuníquese de inmediato con la tienda donde realizó la compra.

Set de cuchillas (Hoja estándar) [PM-BS-001] 1 set	Hoja Punta Cubierta Plantilla 1 unidad
	
Cross Cutter [PM-CC-001] 1 unidad	Software Activation Code 1 hoja
	
MANUAL DE CONFIGURACIÓN 1 copia	PARA GARANTIZAR UNA UTILIZACIÓN SEGURA Y CORRECTA 1 copia
	
Hoja portador (13 pulgadas) 1 hoja	Alimentador de material de rodillos 1 set
	
Adaptador de CA 1 unidad	Cable de CA 1 unidad
	
Cable USB (1,5 m) 1 unidad	
	

## Precauciones para desembalar

Saque el CE LITE-50 de la caja y retire las cintas y la almohadilla.

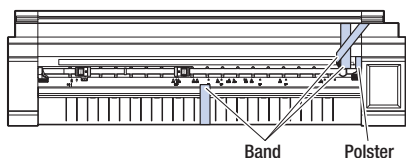

## Descargar el Manual del usuario

El Manual del usuario no está incluido. Descárguelo desde el sitio web de Graphtec.

URL: <http://www.graphtec.co.jp/en/imaging/celite/support.html>

## Instalación del controlador y software

El controlador y el software no están incluidos. Descárguelos desde el sitio web de Graphtec.

URL: <http://www.graphtec.co.jp/en/imaging/celite/support.html>

- Controlador de la impresora (No conecte este dispositivo y la computadora con un cable USB antes de instalar el controlador de la impresora).
- Graphtec Pro Studio (Windows)
- Cutting Master4 (Windows/Mac)
- Graphtec Studio (Mac)

## Conexión y encendido

1. Conecte el adaptador de CA y el cable de CA (1). Conecte el adaptador de CA al conector de la fuente de alimentación de este dispositivo (2). Conecte el cable de CA a la salida de CA del voltaje especificado (3).

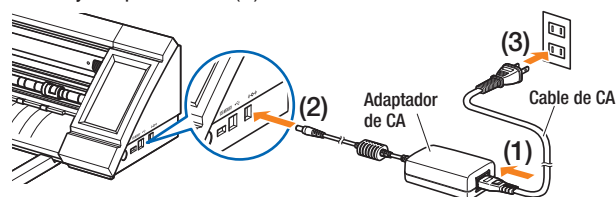

2. Asegúrese de que no haya material cargado y, a continuación, presione el interruptor de alimentación para encender la alimentación. El carro de la herramienta se mueve hacia la izquierda y, luego, se transporta entre ambos extremos del dispositivo una vez como operación inicial. Confirme que el panel se haya iniciado.

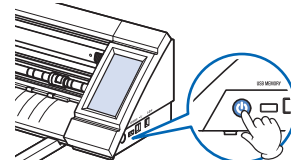

## Configuración cuando se enciende la fuente por primera vez

### Selección de idioma

Cuando la fuente de este dispositivo se enciende por primera vez, la pantalla de inicio estará seguida de una pantalla de selección de idioma. Seleccione el idioma usado, y toque el  (Confirmar).

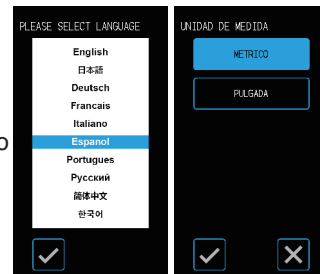

### Selección de la unidad de longitud

Una vez que se haya seleccionado el idioma, aparecerá la pantalla para seleccionar la unidad de longitud. Seleccione la unidad usada, y toque el  (Confirmar).

## Conectar una computadora

Conecte este dispositivo y una computadora mediante el cable USB provisto.

\* Para Windows: Conecte el cable USB después de que se haya instalado el controlador del dispositivo en la PC.

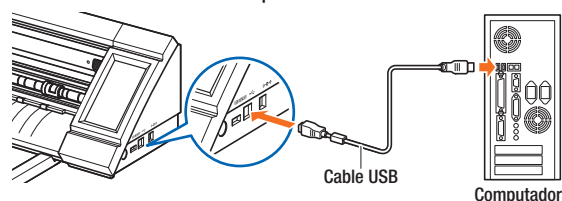

## Pantalla HOME y funciones de los botones







- Botón "MENU": Se utiliza para pasar a la pantalla "MENU".
- Botones de selección "CONDITION NO. ": Se utiliza para seleccionar el NÚMERO DE CONDICIÓN.
- Botón "CONDITION": Se utiliza para pasar a la pantalla de configuración CONDICIÓN (condición de corte).











- Botón "CARGUE MATER": Se utiliza para pasar a la pantalla de carga de materiales.

La pantalla siguiente aparece cuando se configura el material.

- Botón "DESCARGUE MAT": Se utiliza para descargar los materiales que se hayan configurado.

-  Botón "COPIA": Se utiliza para pasar al modo de copia.
-  Botón "TEST CORTE":  
Se utiliza para pasar a la pantalla de prueba de corte.
-  Botón "HOME": Se utiliza para mover el carro de la herramienta al punto de inicio.
-  Botón "USB": Se utiliza para pasar al menú para cortar desde una memoria USB.
-  Teclas de posición: Se utilizan para pasar a la pantalla de teclas de posición.

#### Otros botones

-  Botón "Page": Se utiliza para pasar a la siguiente página en el mismo nivel.
-  Botón "Exit":  
Se utiliza para salir de la pantalla actual. Cuando se toca antes de  (confirmar) en un pantalla donde se muestra  (confirmar), se saldrá de la pantalla sin configurar el elemento.
-  Botón "Confirm": Se utiliza para confirmar la configuración.
-  Botón "Execute": Se utiliza para ejecutar configuraciones.
-  Botón "Origin": Se utilizado para configurar el origen del marco.
-  Botón "Cutting Area":  
Se utiliza para mostrar el área de corte del material que se haya cargado.
-  Botón "BIEN":  
Se utiliza para confirmar la posición de la herramienta desplazada con las teclas de posición.
-  Botón "Stop": Detiene la operación de corte.

## Preparación para el Cutter Pen

**PRECAUCIÓN** Tenga cuidado al manipular la hoja del cutter para evitar cortarse las manos, etc.

La profundidad de la hoja se ajusta girando la punta del cutter pen. Alinee el número con la línea roja para ajustar la profundidad de la hoja. Alinear un número más grande con la línea aumentará la profundidad de la hoja. La profundidad de la hoja se cambia en aproximadamente 0,1 mm para cada número. La profundidad de la hoja puede ajustar hasta un máximo de aproximadamente 1 mm.

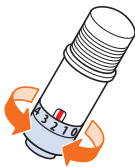

**PRECAUCIÓN** No gire la cubierta en el sentido de las agujas del reloj (hacia 10) desde el estado en donde la punta de la hoja no sobresale (en 0). De manera similar, no gire la cubierta en sentido contrario a las agujas del reloj (hacia 0) desde el estado en donde la punta de la hoja sobresale por 1 mm (en 10). Hacer cualquiera de estas acciones puede dañar el cutter pen.

### Referencia y precauciones respecto del ajuste de la profundidad de la hoja



Ajuste la profundidad de la hoja de modo que no penetre el respaldo. Asegúrese de usar una hoja portador al troquelar.

# MANUAL DE OPERACIÓN

Esta sección describe los procedimientos de corte del material de hoja. Para más detalles de la operación, consulte el Manual de instrucciones.

## Ajuste de la pluma cortadora

1. Tire de la palanca de bloqueo para abrir el seguro.

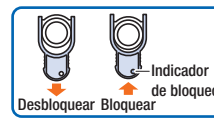

2. Coloque el cutter pen en el soporte de la herramienta mientras los sostiene.

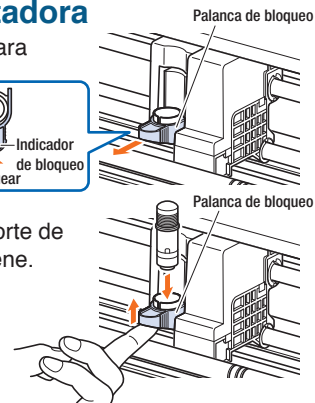

3. Empuje la palanca de bloqueo hasta oír un clic para soportar la pluma de corte. Confirme que el indicador de bloqueo pase a estar blanco.

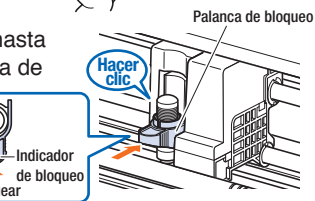
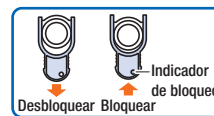

## Configurar las palancas de ajuste

Para más detalles de la operación, consulte el Manual de instrucciones.

### Configuración de la palanca de ajuste de material - Izquierda

Posicionar la palanca de ajuste de material - Izquierda en la posición de bloqueo para sostener el material con el rodillo de empuje izquierdo.

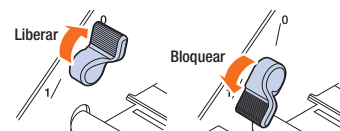

### Configuración de la palanca de ajuste de material - Derecha

Hay tres posiciones de bloqueo para la palanca de ajuste de material - derecha. La posición de bloqueo depende de la anchura del material. Coloque la palanca de ajuste de material (1,2,3) derecha a la posición correcta.

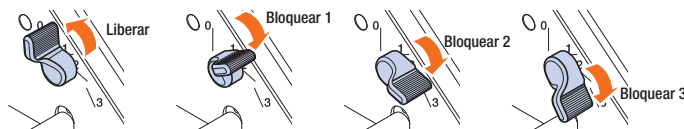

### Anchura del material y posición de bloqueo

Bloqueo 1: A4 / 8,5" / 220mm / B4 / 11" / A3  
Bloqueo 2: 12" / 320mm / A3+ / HOJA PORTADORA / B3 / 15" / A2  
Bloqueo 3: 17" / 500mm / 20"

## Configurar los rodillos de empuje

Ajuste las posiciones de los rodillos de empuje izquierdo y derecho para adaptarse a la anchura del material. Configure los rodillos de empuje en ambos bordes del material.

### Movimiento de los rodillos de empuje

Para mover los rodillos de empuje, eleve las palancas de ajuste del material y suelte los rodillos de empuje. Apriete la parte que dice "PUSH" con los dedos y, luego, mueva el rodillo de empuje hacia la derecha y la izquierda mientras presiona la parte que dice "PUSH". Si el "PUSH" está en una posición que es difícil de presionar, gire el rodillo para que pueda presionarlo fácilmente.

Cuando el rodillo de empuje alcance la posición deseada, suelte la parte que dice "PUSH" y colóquela en la posición donde haga "clic" en la muesca de alineación. Una vez ajustado el rodillo de empuje, mévuelo apenas hacia la derecha y la izquierda sin presionar la parte que dice "PUSH" para verificar que esté asentado en la muesca de alineación.

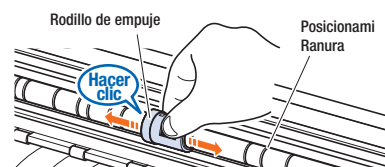



Si el carro de la herramienta obstruye la configuración los rodillos de empuje, liberen las palancas de ajuste de material izquierda y derecha y suavemente alejan el carro de la herramienta. Con suavidad sostenga el carro de la herramienta desde ambos lados. Sostener esto en una posición diferente o mover con fuerza puede causar daños.

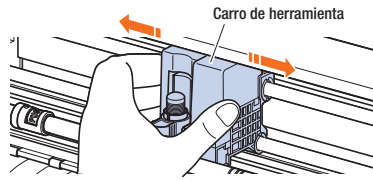

## Posiciones de la configuración de los rodillos de empuje

### Posiciones de la configuración de los rodillos de empuje izquierdos

Alinee la porción de presión del material del rodillo de empuje con la posición de la guía de posicionamiento del rodillos de empuje para configurar el rodillo de empuje en el lugar. Alinee el rodillo de empuje con la posición "□" al usar el material de la hoja o la hoja del carro. Alinee el rodillo de empuje con la posición "⊖" al usar el material del rodillo.

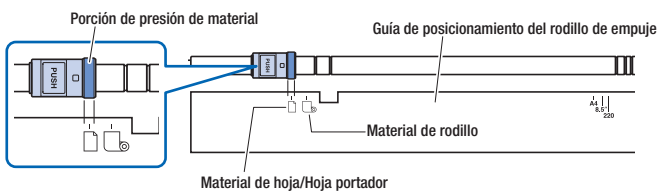

### Posiciones de la configuración de los rodillos de empuje derechos

Configure la "porción de presión de material" del rodillo de empuje según la anchura del material. Alinee la porción de presión de material con las marcas en la fila superior para tamaños estandarizados (mm), la fila del medio para tamaños estandarizados (pulgadas) y la fila inferior para tamaños no estandarizados de la hoja portador.

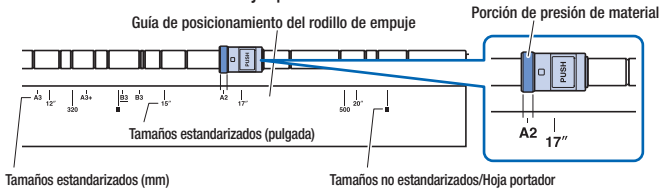

## Cargar el material de la hoja

1. Levante las palancas de ajuste de material y libere los rodillos de empuje.
2. Posicione el rodillo de empuje sobre la izquierda en la posición de la marca "□". Posicione el rodillo de empuje sobre la derecha según la anchura del material de la hoja.
3. Baje las palancas de ajuste de material en ambos lados para bloquear los rodillos de empuje.
4. En la pantalla "HOME", toque en "CARGUE MATER" - "HOJA".
5. Coloque uniformemente el borde del material de hoja contra los rodillos de empuje. Pase el material de la hoja debajo de la guía de posicionamiento del rodillo de empuje y cárguelo de modo que quede paralelo a la guía frontal.

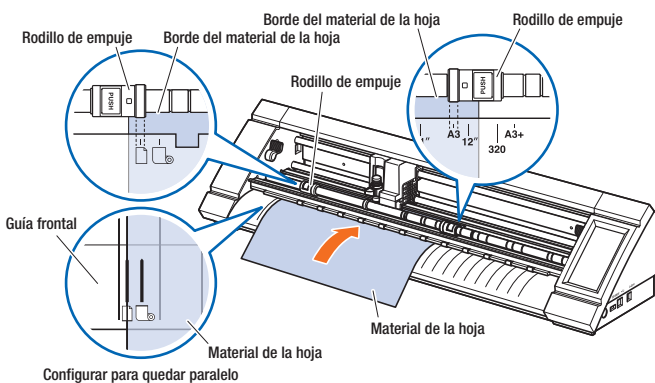

6. Alinee el borde izquierdo del material de la hoja con la identificación "I" de la marca "□" en la guía frontal.
7. El ancho, el borde frontal y el borde posterior del medio se escanean y se carga el material de la hoja. Si se muestra un error, utilice el dispositivo siguiendo las instrucciones en pantalla.

## Configuración de la detección de anchura de material

Hay determinados tipos de materiales, en particular con alta transparencia, que no se pueden cargar correctamente debido al error de detección del borde delantero, la anchura y la posición del material. En un caso así, utilice una hoja portadora o desactive la detección de anchura de material de acuerdo con los siguientes procedimientos. Retire el material antes de configurar la detección de anchura de material. No se puede configurar correctamente cuando el material está cargado.

1. Presione "CARGUE MATER" en la pantalla "HOME".



2. Presione "⏪" (Página) para visualizar la pantalla "DETECCION DE ANCHURA".

3. Seleccione "NO" para desactivar la detección de anchura de material. Seleccione "SI" para activar la detección de anchura de material. Presione "✕" (Salir) al finalizar la configuración.

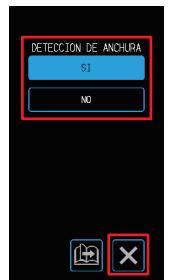

4. Según la configuración, la visualización en la pantalla "CARGUE MATER" en la pantalla "HOME" cambiará.

- Cuando se configure "NO", seleccione el tamaño del material. El tamaño del material se tratará como "A3" si se ha seleccionado "A4/A3/B4/8"/11". El tamaño del material se tratará como "A2" si se ha seleccionado "A3+/A2/B3/12"/15". El tamaño del material se tratará como "20" si se ha seleccionado "B2/17"/20".



Quando se selecciona "NO"

Quando se selecciona "SI"

- Cuando se configure "SI", seleccione la forma del material.

**PRECAUCIÓN** Cuando se configura en "NO", no corte los datos que exceden el tamaño definido para el material. El dispositivo corta el exterior del material, por lo que la pluma cortadora y la alfombrilla de corte se pueden dañar.

## CONDITION NO. (Condición de corte)

Para confirmar/configurar las condiciones de corte, toque  CONDITION en la pantalla HOME. Para obtener detalles, consulte el Manual del usuario 5.1.

## Realizar las pruebas de corte

Realice pruebas de corte para verificar que la profundidad de la cuchilla y las condiciones de corte sean adecuadas. Asegúrese de realizar las pruebas de corte antes de cortar. Para obtener detalles, consulte el Manual del usuario 5.5.

## Enviar datos de corte

Cree los datos de corte con el software dedicado y envíelos al dispositivo para cortar el material.

## Respuesta ante problemas

### Cuando el dispositivo no funciona incluso cuando se enciende la alimentación

Síntoma	Causa posible	Solución
No aparece nada en el panel LCD.	No se suministra energía. De lo contrario, el dispositivo puede estar roto.	Verifique que el cable de alimentación esté conectado correctamente al conector del dispositivo y a un toma de CA. Verifique que esté llegando alimentación a la toma de CA.
	El dispositivo está roto.	Póngase en contacto con el representante de ventas o el distribuidor de Graphtec más cercano si el problema continúa.

### El funcionamiento es irregular





Síntoma	Causa posible	Solución
El dispositivo no reconoce el material.	Es posible que el dispositivo haya estado expuesto a una luz intensa.	Si la luz directa del sol entra desde una ventana cercana, bloquee la luz. Si se coloca una lámpara fluorescente cerca.
	Se cargó el material transparente.	Desactivar la detección de anchura del material. Para obtener detalles, consulte el Manual del usuario 5.7.
	Es posible que haya un problema con el Sensor de detección de anchura.	Ajuste del Sensor de detección de anchura. Para obtener detalles, consulte el Manual del usuario 6.4.
	Es posible que haya un problema con el dispositivo.	Póngase en contacto con el representante de ventas o el distribuidor de Graphtec más cercano si el problema continúa.
El material se desvía.	Los rodillos de empuje no están configurados correctamente.	Verifique las posiciones de los rodillos de empuje.
Uno de los rodillos de empuje no permanece sobre la parte superior del material.	El lado frontal o el lado trasero del material no se encuentra recto en relación con el material.	Corte el borde del material recto.

# MANUAL DE CONFIGURAÇÃO

Esta seção descreve os procedimentos de configuração. Para obter detalhes sobre a configuração, consulte o Manual de instruções.

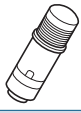
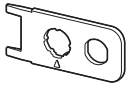
## Verificação dos acessórios

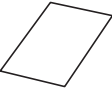
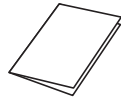
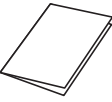
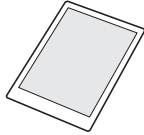
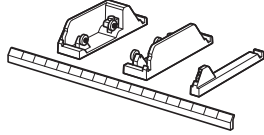
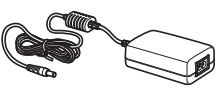
Conforme se todos os acessórios estão incluídos. Se algum dos acessórios estiver faltando, entre em contato imediatamente com a loja onde comprou o produto.

Conjunto do cortador (lâmina padrão) [PM-BS-001] 1 conjunto	Gabarito da capa da ponta da lâmina 1 unidade
	
Cortador transversal [PM-CC-001] 1 unidade	Software Activation Code 1 folha
	
MANUAL DE CONFIGURAÇÃO 1 cópia	PARA GARANTIR A SEGURANÇA E O USO CORRETO 1 cópia
	
Folha portadora (13 pol) 1 folha	Estocador de mídia em rolo 1 conjunto
	
Adaptador CA 1 unidade	Cabo CA 1 unidade
	
Cabo USB (1,5 m) 1 unidade	
	

## Precauções para desmontagem

Retire o CE LITE-50 da caixa para remover as fitas e e o coxim.

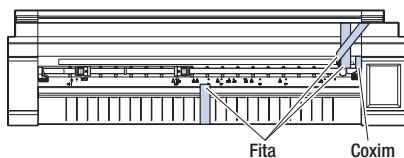

## Download do Manual do usuário

O Manual do usuário não está incluído. Baixe-o do site da Graphtec.

URL: <http://www.graphtec.co.jp/en/imaging/celite/support.html>

## Instalação do driver e do software

O Manual do usuário não está incluído. Baixe-o do site da Graphtec.

URL: <http://www.graphtec.co.jp/en/imaging/celite/support.html>

- Driver da impressora (não conecte esse dispositivo e o computador com um cabo USB antes de instalar o driver da impressora.)
- Graphtec Pro Studio (Windows)
- Cutting Master4 (Windows/Mac)
- Graphtec Studio (Mac)

## Conexão e ligação da energia

1. Conecte o adaptador CA e o cabo CA (1). Conecte o adaptador CA no conector da fonte de alimentação desse dispositivo (2). Conecte o cabo CA na tomada CA com a tensão especificada (3).

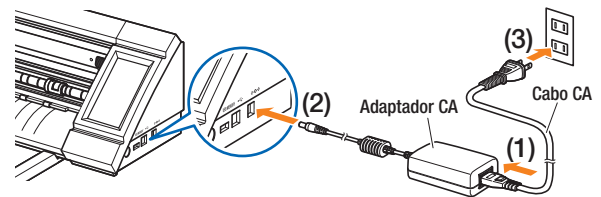

2. Certifique-se de que a mídia não esteja carregada e pressione o interruptor liga/desliga para ligar a energia. O suporte da ferramenta se desloca para a esquerda e depois vai e vem entre as duas extremidades do dispositivo uma vez como uma operação inicial. Confirme se o painel de toque foi inicializado.

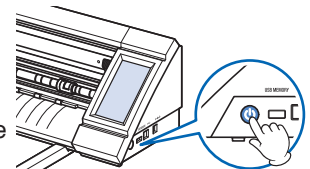

## Configurações ao ligar a energia pela primeira vez

### Seleção do idioma

Quando a energia desse dispositivo for ligada pela primeira vez, a tela inicial será seguida de telas de seleção de idioma. Selecione o idioma usado e depois toque em  (Confirmar).

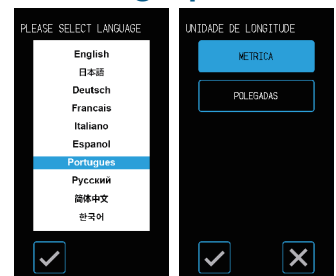

### Seleção da unidade de comprimento

Quando o idioma for definido, a tela para a seleção da unidade de comprimento aparecerá. Selecione a unidade usada e depois toque em  (Confirmar).

## Conexão a um computador

Conecte esse dispositivo a um computador usando o cabo USB fornecido.

\* Para Windows: Conecte o cabo USB depois que o driver do dispositivo for instalado no PC.

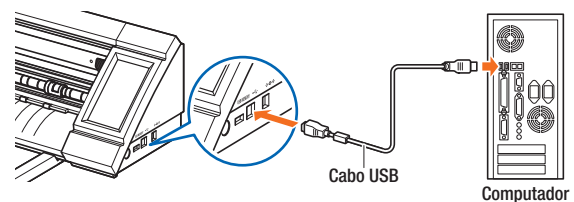

## Tela HOME e funções de botões







- Botão "MENU": Usado para ir até a tela "MENU".
- Botões de Seleção "CONDITION No.": Usados para selecionar o CONDITION No.
- Botão "CONDITION": Usado para ir até a tela de definição CONDICAO (condição de corte).









Botão "CARREGAR MEDIA": Usado para ir até a tela Carregar media.

A tela a seguir é exibida quando o material for definido.

Botão "DESCARR. MEDIA": Usado para descarregar material que foi definido.

-  Botão "COPIA": Usado para ir até o modo de cópia.
-  Botão "TESTE DE CORTE": Usado para ir até a tela de teste de corte.
-  Botão "HOME": Usado para mover o transporte da ferramenta até o ponto inicial.
-  Botão "USB": Usado para ir até o menu para corte a partir de uma memória USB.
-  Posição: Usado para ir até a tela de posição.

#### Outros botões

-  Botão "Página": Usado para ir até a próxima página no mesmo nível de camada.
-  Botão "Sair": Usado para sair da tela atual. Quando tocado antes de  (Confirmar) em uma tela em que  (Confirmar) estiver exibido, a tela é fechada sem definir o item.
-  Botão "Confirmar": Usado para confirmar definições.
-  Botão "Executar": Usado para executar definições.
-  Botão "Origem": Usado para configurar a origem da plotagem.
-  Botão "Área de corte": Usado para exibir a área de corte do material que foi inserido.
-  Botão "OK": Usado para confirmar a posição da ferramenta movida com as teclas de posição.
-  Botão "Parar": Interrompe a operação de corte.

## Preparação da caneta de corte

**CUIDADO** Tenha cuidado ao manusear a lâmina do cortador para evitar cortes nas mãos, etc.

A profundidade da lâmina é ajustada girando-se a ponta da caneta de corte.

Alinhe o número com a linha vermelha para ajustar a profundidade da lâmina. O alinhamento de um número maior com a linha aumenta a profundidade da lâmina. A profundidade da lâmina é alterada em aproximadamente 0,1 mm para cada número. A profundidade da lâmina pode ser ajustada a um máximo de aproximadamente 1 mm.



**CUIDADO** Não gire a capa no sentido horário (em direção ao 10) do estado em que a ponta da lâmina não está sobressalente (em 0). Da mesma forma, não gire mais a tampa no sentido anti-horário (em direção ao 0) além do estado em que a ponta da lâmina está sobressalente em 1 mm (no 10). Qualquer uma dessas ações pode danificar a caneta de corte.

### Referência e precauções sobre o ajuste da profundidade da lâmina

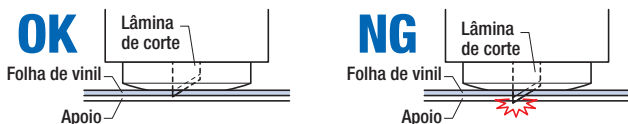

Ajuste a profundidade da lâmina de modo que não penetre no apoio. Certifique-se de usar uma folha de suporte ao cortar com um molde.

# MANUAL DE OPERAÇÃO

Esta seção descreve os procedimentos de corte da mídia de folha. Para obter informações sobre a operação consulte o Manual de instruções.

## Configuração da caneta de corte

1. Pull the locking lever to open the lock.



2. Insira a caneta de corte no suporte da ferramenta segurando-o.

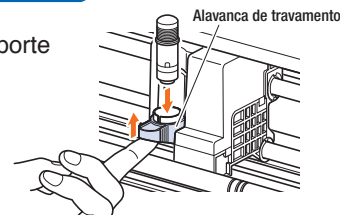

3. Pressione a alavanca de travamento até ouvir um clique para fixar a caneta de corte. Confirme se o indicador de travamento ficou branco.

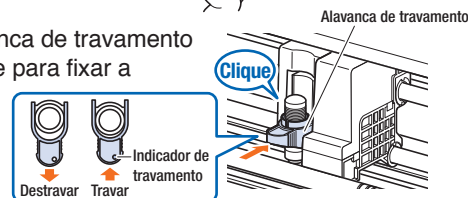

## Regulagem das alavancas de ajuste da mídia

Para obter informações sobre a operação consulte o Manual de instruções.

### Regulagem da alavanca de ajuste da mídia - Esquerda

Regule a alavanca de ajuste da mídia - esquerda até a posição de travamento para segurar a mídia com o rolete esquerdo.

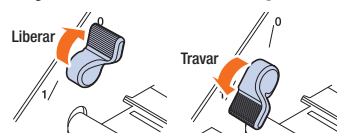

### Regulagem da alavanca de ajuste da mídia - Direita

Existem três posições de travamento da alavanca de ajuste de mídia - direita. A posição de travamento depende da largura da mídia. Coloque a alavanca de ajuste de mídia (1,2,3) - diretamente na posição correta.

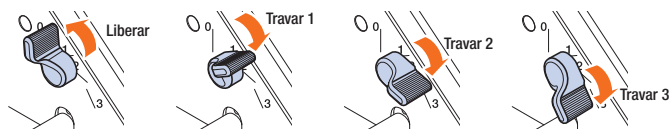

### Largura da mídia e posição de travamento

Trava 1: A4 / 8,5" / 220mm / B4 / 11" / A3  
 Trava 2: 12" / 320mm / A3+ / FOLHA PORTADORA / B3 / 15" / A2  
 Trava 3: 17" / 500mm / 20"

## Ajuste dos roletos

Ajuste as posições dos roletos esquerdo e direito com a largura da mídia. Ajuste os roletos posicionados nas duas bordas da mídia.

### Movimentação dos roletos

Para mover os roletos, levante as alavancas de ajuste de material e solte os roletos. Pressione o botão "PUSH" com os dedos e depois desloque o rolete para a esquerda e direita pressionando o botão "PUSH" ao mesmo tempo. Se "PUSH" estiver em uma posição difícil de pressionar, gire o rolete para que possa ser pressionado facilmente. Quando o rolete estiver na posição desejada, solte o botão "PUSH" e coloque-o na posição onde faz um "clique" na canaleta de posicionamento. Após ajustar o rolete, desloque-o ligeiramente para a esquerda e direita sem pressionar o botão "PUSH" para verificar se ele se encaixa na canaleta de posicionamento.

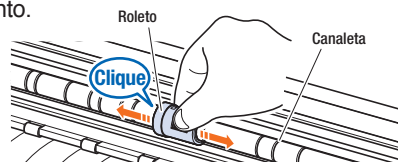

Se o suporte da ferramenta obstruir o ajuste dos roletos, libere o conjunto de mídia esquerdo e direito alavancas e afaste lentamente o suporte da ferramenta. Segure cuidadosamente o suporte da ferramenta dos dois lados. Manter o suporte em uma posição diferente ou deslocá-lo de modo forçado pode causar danos.

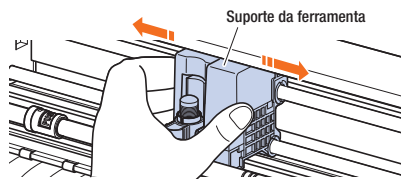

## Posições de ajuste do rolo

### Posições de ajuste do rolo esquerdo

Alinhe a “parte que prensa a mídia” do rolo com a posição do guia de posicionamento do rolo para ajustar o rolo no local adequado. Alinhe o rolo com a posição “□” ao usar a mídia de folha ou folha do suporte. Alinhe o rolo com a posição “□” ao usar a mídia em rolo.

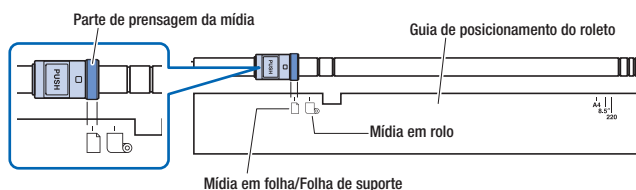

### Posições de ajuste do rolo direito

Ajuste a “Parte de prensagem da mídia” do rolo de acordo com sua largura. Alinha a parte de prensagem da mídia com as marcações na linha superior para obter tamanhos padronizados (mm), a linha intermediária para tamanhos padronizados (polegadas) e a linha inferior para tamanhos não padronizados ou a folha portadora.

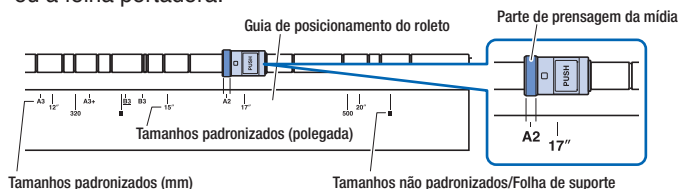

## Carregamento da mídia de folha

1. Levante as alavancas de ajuste de mídia e solte os roletos.
2. Ajuste o rolo no lado esquerdo na posição da marca “□”. Coloque o rolo no lado direito de acordo com a largura da mídia de folha.
3. Baixe as alavancas de ajuste de mídia para bloquear os roletos.
4. No ecrã "HOME", toque em "CARREGAR MEDIA" - "FOLHA".
5. Posicione a extremidade da mídia de folha contra os roletos. Passe a mídia de folha por baixo da guia de posicionamento do rolo e carregue-a de modo a ficar paralela à guia dianteira.

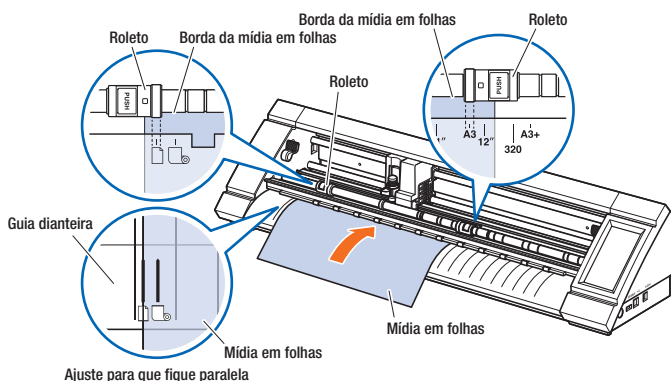

6. Alinhe a borda esquerda da mídia de folha com a marca “□” da marca “□” na guia dianteira.
7. A largura, a extremidade dianteira e a extremidade traseira da mídia são digitalizadas e a mídia de folha é carregada. Se for apresentado um erro, opere o dispositivo seguindo as instruções no ecrã

## Ajuste da detecção da largura do material

Dependendo do tipo de material (especialmente com alta transparência), ele não pode ser ajustado corretamente por causa do erro de detecção da borda principal/largura/posição do material. Nesse caso, use uma folha de suporte ou desabilite a detecção de largura do material de acordo com os seguintes procedimentos. Remova o material antes de ajustar a detecção de largura do material. Ele não pode ser ajustado corretamente quando o material está carregado.

1. Toque em “CARREGAR MEDIA” na tela “HOME”.



2. Toque em “□” (Página) para exibir a tela “DETECCAO DE LARGURA”.

3. Selecione “DESLIG.” para desabilitar a detecção de largura da mídia. Selecione “LIGAR” para habilitar a detecção de largura da mídia. Toque em “X (Sair)” quando a configuração estiver concluída.



4. Dependendo do ajuste, o mostrador da tela “CARREGAR MEDIA” na tela “HOME” mudará.

- Quando ajustado para “DESLIG.”, selecione o tamanho da mídia. O tamanho da mídia é tratado como mídia em rolo de “A3” se for selecionado “A4/A3/B4/8”/11”.



- O tamanho da mídia é tratado como mídia em rolo de “A2” se for selecionado “A3+/A2/B3/12”/15”.
- O tamanho da mídia é tratado como mídia em rolo de “20” se for selecionado “B2/17”/20”.

Quando “DESLIG.” é selecionado

Quando “LIGADO” é selecionado

- Quando ajustado em “LIGADO”, selecione o formato do material

**CUIDADO** Ao ajustar para “DESLIG.”, não corte os dados que ultrapassam o tamanho do material ajustado. O dispositivo corta a parte externa do material de modo que a caneta cortadora e a almofada de corte podem ser danificadas.

## CONDITION NO. (Condição de corte)

Confirme/configure as condições de corte tocando em CONDITION  na tela HOME. Para obter os detalhes, consulte o manual do usuário 5.1.

## Execução dos testes de corte

Execute os testes de corte para verificar se a profundidade da lâmina e as condições de corte estão adequadas. Certifique-se de executar os testes de corte antes de iniciar o processo de corte. Para obter os detalhes, consulte o manual do usuário 5.5.

## Envio de dados de corte

Crie os dados de corte com um software dedicado e envie-os para o dispositivo cortar a mídia.

## Reagindo a um problema

### Quando o dispositivo não opera mesmo com a energia ligada

Sintoma	Causa possível	Solução
Não há nada exibido no painel LCD.	Não há alimentação de energia. Caso contrário, o dispositivo pode estar quebrado.	Confirme se o cabo de energia está devidamente conectado no conector do dispositivo e em uma tomada CA. Confirme se há energia na tomada CA.
	O dispositivo está quebrado.	Entre em contato com seu representante de vendas ou o revendedor Graphtec mais próximo se o problema persistir.

### A operação está irregular





Sintoma	Causa possível	Solução
O dispositivo não pôde reconhecer a mídia.	O dispositivo pode ter sido exposto a luz intensa.	Se houver luz direta vindo de uma janela próxima, bloqueie a luz. Se houver uma luz fluorescente perto, remova-a para longe do dispositivo.
	A mídia transparente foi carregada.	Desabilite a detecção de largura de mídia. Para obter os detalhes, consulte o manual do usuário 5.7.
	Pode haver um problema com o sensor de detecção de largura.	Ajuste o sensor de detecção de largura. Para obter os detalhes, consulte o manual do usuário 6.4.
	Pode haver um problema com o dispositivo.	Entre em contato com seu representante de vendas ou o revendedor Graphtec mais próximo se o problema persistir.
A mídia vira.	Os roletos não estão ajustados corretamente.	Confirme as posições dos roletos.
Um dos roletos não permanece em cima da mídia.	A frente ou o verso da mídia não está cortado reto em relação à mídia.	Faça o corte reto da borda da mídia.

# GUIDE D'INSTALLATION

Cette section expose les procédures d'installation de l'appareil. Pour les détails relatifs à l'installation, veuillez vous reporter au Mode d'emploi.

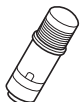
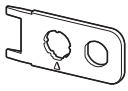
## Vérification des accessoires

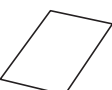
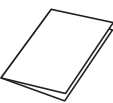
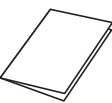
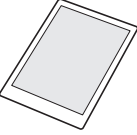
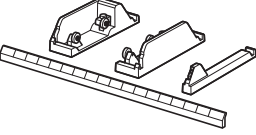
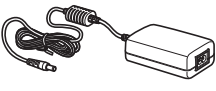
Veuillez vous assurer que tous les accessoires sont inclus. En cas d'accessoire manquant, veuillez contacter immédiatement le point de vente auprès duquel vous avez effectué votre achat.

Jeu de cutters (lame standard) [PM-BS-001] 1 jeu	Gabarit de capuchon de pointe de lame 1 unité
	
Cutter transversal [PM-CC-001] 1 unité	Software Activation Code 1 feuille
	
GUIDE D'INSTALLATION 1 exemplaire	POUR GARANTIR UNE UTILISATION CORRECTE ET EN TOUTE SÉCURITÉ 1 exemplaire
	
Feuille de support (13 pouces) 1 feuille	Distributeur de support en rouleau 1 jeu
	
Adaptateur secteur 1 unité	Câble secteur 1 unité
	
Câble USB (1,5 m) 1 unité	
	

## Précautions à prendre lors du déballage

Déballer le CE LITE-50 de son emballage pour retirer les rubans adhésifs et le coussinet.

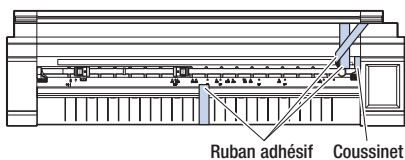

## Téléchargement du Guide utilisateur

Guide utilisateur non inclus. Veuillez le télécharger sur le site Web de Graphtec.

URL: <http://www.graphtec.co.jp/en/imaging/celite/support.html>

## Installation du pilote et du logiciel

Le pilote et le logiciel ne sont pas inclus. Veuillez les télécharger depuis le site Web de Graphtec.

URL: <http://www.graphtec.co.jp/en/imaging/celite/support.html>

- Pilote d'imprimante (ne pas raccorder l'appareil et l'ordinateur à l'aide d'un câble USB avant l'installation du pilote d'imprimante.)
- Graphtec Pro Studio (Windows)
- Cutting Master4 (Windows/Mac)
- Graphtec Studio (Mac)

## Branchements et mise sous tension

1. Branchez l'adaptateur secteur et le câble secteur (1).

Branchez l'adaptateur secteur sur le connecteur d'alimentation de l'appareil (2). Branchez le câble secteur sur la prise secteur conforme à la tension spécifiée (3).

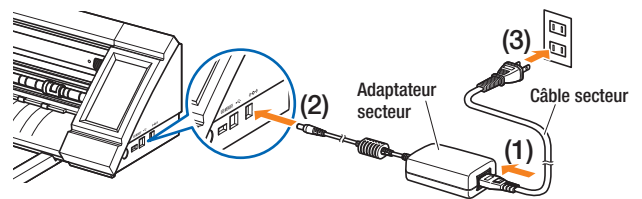

2. Assurez-vous que le support n'est pas chargé, puis appuyez sur l'interrupteur d'alimentation pour allumer l'alimentation.

Le chariot porte-outil se déplace vers la gauche, puis effectue un déplacement initial entre les deux extrémités de l'appareil. Vérifiez que l'écran tactile a démarré.

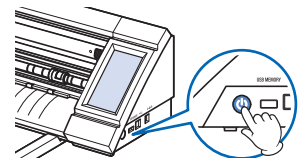

## Paramètres à la première mise sous tension

### Choix de la langue

À la première mise sous tension de l'appareil, l'écran de démarrage sera suivi d'un écran de choix de langue. Sélectionnez la langue à utiliser, puis appuyez sur  (Confirmer).

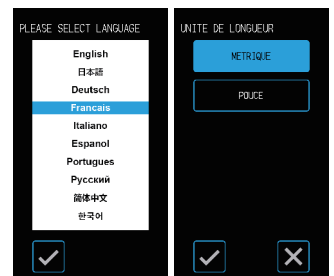

### Sélection de l'unité de longueur

Après avoir défini la langue, l'écran de sélection de l'unité de longueur apparaîtra. Sélectionnez l'unité utilisée, puis appuyez sur  (Confirmer).

## Branchement à un ordinateur

Branchez l'appareil sur un ordinateur en utilisant le câble USB fourni.

\* Pour Windows : branchez le câble USB après installation du pilote du périphérique sur le PC.

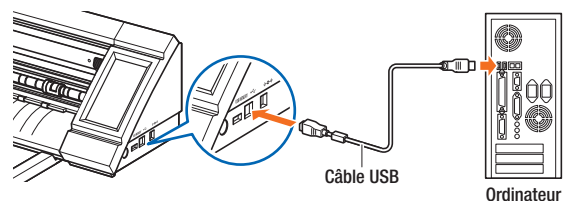

## Écran d'HOME et fonctions des boutons



Bouton « MENU » : sert à basculer vers l'écran « MENU ».

Boutons « Sélection « CONDITION NO. » » : sert à sélectionner le N° CONDITION.





Bouton « CONDITION » : sert à basculer vers l'écran de paramétrage CONDITION (condition de découpe).

Bouton « CHARGEZ MEDIA » : sert à basculer vers l'écran Charger support.











L'écran suivant s'affiche après la mise en place du support.



Bouton « DECHARG MEDIA » : sert à décharger tout support ayant été mis en place.

-  Bouton « COPIE » : sert à basculer vers le mode copie.
-  Bouton « TEST DECOUPE » : sert à basculer vers l'écran d'essai de coupe.
-  Bouton « HOME » : sert à déplacer le chariot porte-outil au point d'accueil.
-  Bouton « USB » : sert à basculer vers le menu pour la découpe à partir d'une clé USB.
-  Ouche de position : sert à basculer vers l'écran de touche de position.

#### Autres boutons

-  Bouton « Page » : sert à basculer vers la page suivante sur le même niveau.
-  Bouton « Quitter » : sert à quitter l'écran courant. Si pressé avant la  (Confirmer) sur un écran où la  (Confirmer) s'affiche, vous quittez l'écran sans procéder au paramétrage.
-  Bouton « Confirmer » : sert à confirmer des paramètres.
-  Bouton « Exécuter » : sert à exécuter des paramétrages.
-  Bouton « Origine » : Permet de configurer l'origine du traçage.
-  Bouton « Zone de découpe » : sert à afficher la zone de découpe du support ayant été chargé.
-  Bouton « OK » : sert à confirmer la position de l'outil déplacé à l'aide des touches de position.
-  Bouton « Stop » : arrête l'opération de découpe.

## Préparation du cutter de précision

**MISE EN GARDE** Manipulez avec prudence la lame du cutter pour éviter de vous couper les mains, etc.

La profondeur de la lame est réglable par pivotement de la pointe du cutter de précision. Alignez le numéro avec la ligne rouge afin d'ajuster la profondeur de la lame. Le fait d'aligner un plus grand nombre sur la ligne augmentera la profondeur de la lame. La profondeur de la lame est modifiée d'environ 0,1 mm pour chaque numéro. La profondeur de la lame est en mesure de s'adapter à un maximum d'environ 1 mm.

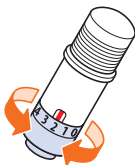

**MISE EN GARDE** Ne pas tourner le capuchon dans le sens horaire (vers 10) depuis la position où la pointe de la lame n'est pas en saillie (à 0). De même, ne pas tourner davantage le capuchon dans le sens antihoraire (vers 0) au-delà de la position où la pointe de la lame est en saillie de 1 mm (à 10). L'une de ces manipulations pourrait endommager le cutter de précision.

### Référence et précautions à prendre concernant l'ajustement de la profondeur de la lame

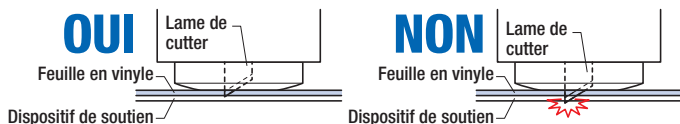

Ajustez la profondeur de la lame de sorte qu'elle ne pénètre pas dans le dispositif de soutien. N'oubliez pas d'utiliser une feuille de support lors de tout découpage à l'emporte-pièce.

## GUIDE D'UTILISATION

Cette section expose les procédures de découpe du support en feuille. Pour les détails de l'opération, veuillez vous reporter au Mode d'emploi.

## Paramétrage du cutter de précision

1. Tirez le levier de verrouillage pour ouvrir le verrou.

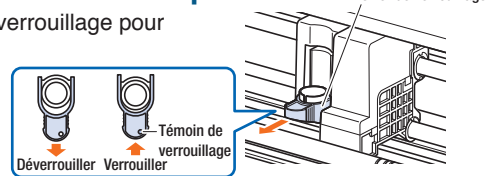

2. Introduisez le cutter de précision dans le porte-outil tout en le tenant.

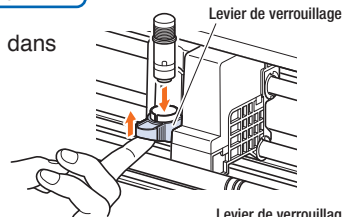

3. Poussez le levier de verrouillage jusqu'au déclic indiquant le blocage du cutter de précision. Vérifiez que le témoin de verrouillage a viré au blanc.

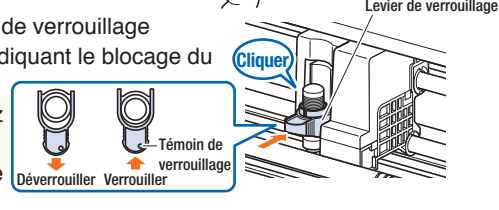

## Mise en place des leviers de fixation du support

Pour les détails de l'opération, veuillez vous reporter au Mode d'emploi.

### Mise en place du levier de fixation du support de gauche

Placez le levier de fixation du support (gauche) sur la position de verrouillage pour maintenir le support avec le rouleau poussoir de gauche.

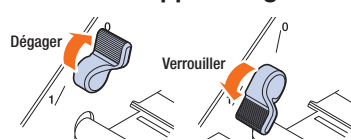

### Mise en place du levier de fixation du support (droite)

Il y a trois positions de verrouillage pour le levier de fixation du support (droite). La position de verrouillage dépend de la largeur du support. Placez le levier de fixation du support de droite (1, 2, 3) sur la bonne position.

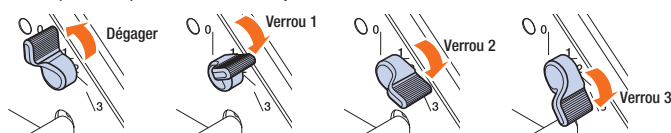

### Largeur du support et position de verrouillage

Verrou 1: A4 / 8,5" / 220 mm / B4 / 11" / A3  
 Verrou 2: 12" / 320 mm / A3+ / FEUILLE PORTEUSE / B3 / 15" / A2  
 Verrou 3: 17" / 500 mm / 20"

## Placement des rouleaux poussoirs

Ajustez les positions des rouleaux poussoirs de gauche et de droite en fonction de la largeur du support. Placez les rouleaux poussoirs sur les bords du support.

### Déplacement des galets poussoirs

Pour déplacer les galets poussoirs, soulevez les leviers de fixation du support, puis dégagez les galets poussoirs. Appuyez sur la partie « PUSH » à l'aide de vos doigts, puis déplacez les galets poussoirs gauche et droit tout en appuyant sur la partie « PUSH ». S'il est difficile d'appuyer sur « PUSH », faites tourner le galet de sorte qu'il puisse être facilement enfoncé.

Lorsque le galet poussoir atteint la position souhaitée, dégagez la partie « PUSH », puis déplacez-la jusqu'à ce qu'elle se « clipse » dans la rainure de positionnement. Après avoir positionné le galet poussoir, déplacez-le sur la gauche et sur la droite sans appuyer sur la partie « PUSH » pour vérifier qu'il s'insère convenablement dans la rainure de positionnement.

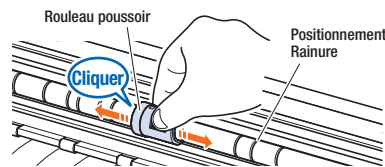



Si le chariot porte-outil entrave la mise en place des rouleaux poussoir, dégagez les leviers de fixation des supports gauche et droit, puis éloignez lentement le chariot porte-outil. Saisissez délicatement le chariot porte-outil des deux côtés. Le fait de le saisir de manière différente ou de forcer son déplacement peut provoquer des dommages.

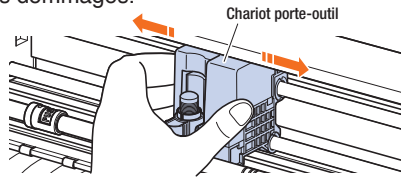

## Positions de placement des rouleaux poussoirs

### Positions de placement du rouleau poussoir côté gauche

Alignez la « partie de pression du support » du rouleau poussoir avec la position du guide de positionnement du rouleau poussoir pour mettre le rouleau poussoir en place. Alignez le rouleau poussoir sur la position « □ » lors de l'utilisation du support de feuille ou de la feuille de support. Alignez le rouleau poussoir sur la position « ⊞ » lors de l'utilisation du support en rouleau.

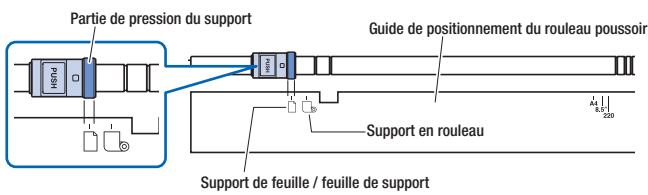

### Positions de placement du rouleau poussoir de gauche

Placez la « partie de pression du support » du rouleau poussoir selon la largeur du support. Alignez la partie de pression du support sur les repères de la ligne supérieure pour les tailles normalisées standards (mm), la ligne intermédiaire pour les tailles normalisées (pouces) et la ligne inférieure pour les tailles non normalisées ou la feuille de support.

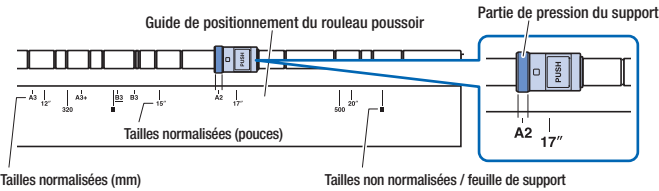

## Chargement du support de feuille

1. Soulevez les leviers de fixation du support, puis dégagez les rouleaux poussoirs.
2. Placez le rouleau poussoir sur la gauche de la position du repère « □ ». Placez le rouleau poussoir sur la droite en fonction de la largeur du support de feuille.
3. Abaissez les leviers de fixation du support des deux côtés pour verrouiller les rouleaux poussoirs.
4. Sur l'écran «HOME», touchez «CHARGEZ MEDIA» - «FEUILLE».
5. Positionnez uniformément le bord du support de feuille contre les rouleaux poussoirs. Passez le support de feuille sous le guide de positionnement du rouleau de poussoir et chargez-le de manière afin qu'il soit parallèle au guide avant.

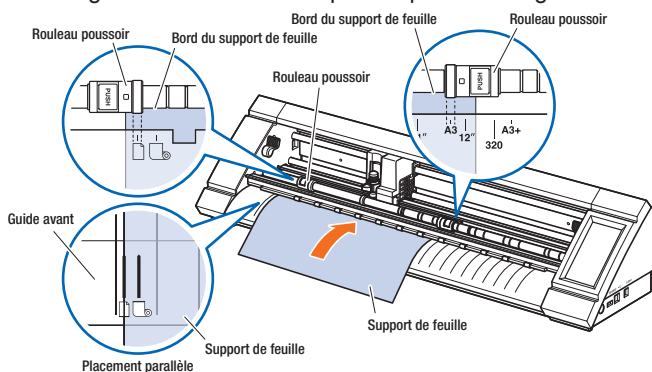

6. Alignez le bord gauche du support de feuille avec le repère « l » du repère « □ » sur le guide avant.
7. La largeur, le bord avant et le bord arrière du support sont scannés et le support de feuille est chargé. Si une erreur s'affiche, utilisez l'appareil en suivant les instructions à l'écran.

## Paramétrage de la détection de la largeur du support

En fonction du type de support (en particulier en cas de transparence élevée), le support ne peut être paramétré convenablement en raison de l'erreur de détection du bord d'attaque / de la largeur / de la position du support. Dans ce cas, utilisez une feuille porteuse ou désactivez la détection de la largeur du support conformément aux procédures suivantes. Retirez le support avant tout paramétrage de la détection de largeur du support. Le paramétrage ne peut être effectué convenablement lorsque le support est chargé.

1. Appuyez sur « CHARGEZ MEDIA » à l'écran « HOME ».

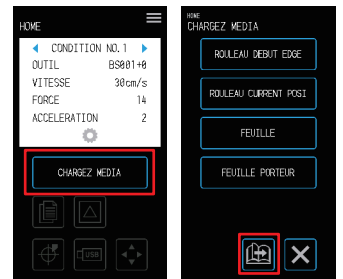

2. Appuyez sur « (Page) » pour afficher l'écran « DETECTION DE LARGEUR ».



3. Sélectionnez « OFF » pour désactiver la détection de largeur du support. Sélectionnez « ON » pour activer la détection de largeur du support. Appuyez sur « X (Quitter) » à l'issue du paramétrage.

4. En fonction du paramétrage, l'affichage à l'écran « CHARGEZ MEDIA » à l'écran « HOME » sera modifié.

- S'il est paramétré sur « OFF », sélectionnez la taille du support. La taille du support est traitée comme du support en rouleau « A3 » si « A4/A3/B4/8"/11" » est sélectionné. La taille du support est traitée comme du support en rouleau « A2 » si « A3+/A2 /B3/12"/15" » est sélectionné.

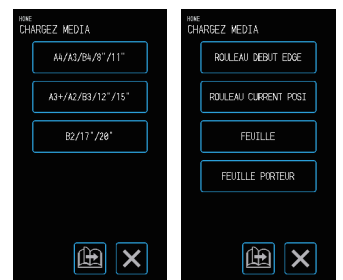

En cas de sélection de « OFF »

En cas de sélection de « ON »

- La taille du support est traitée comme du support en rouleau « 20" » si « B2/17"/20" » est sélectionné.

- S'il est paramétré sur « ON », sélectionnez la forme du support.

**MISE EN GARDE** En cas de paramétrage sur « OFF », coupez les données dépassant la taille du support paramétrée. L'appareil coupe l'extérieur du support de sorte que le cutter de précision et le tapis de découpe ne puissent être endommagés.

## CONDITION NO. (Condition de découpe)

Confirmez/paramétrez les conditions de découpe en touchant  CONDITION sur l'écran HOME. Pour plus de détails, veuillez vous reporter au Guide utilisateur 5.1.

## Exécution des essais de coupe

Procédez à des essais de découpe pour vérifier que la profondeur de lame et les conditions de découpe sont appropriées. N'oubliez pas d'effectuer des essais de coupe avant toute découpe. Pour plus de détails, veuillez vous reporter au Guide utilisateur 5.5.

## Envoi de données de découpe

Créez les données de découpe à l'aide un logiciel dédié et envoyez-les à l'appareil pour découper le support.

## Traitement des anomalies

### Lorsque l'appareil ne fonctionne pas alors que l'alimentation est allumée

Symptôme	Cause probable	Solution
Rien ne s'affiche sur l'écran LCD.	Absence d'alimentation. Dans le cas contraire, le dispositif pourrait être endommagé.	Vérifiez que le câble d'alimentation est convenablement branché sur le connecteur de l'appareil et sur une prise secteur. Vérifiez que l'alimentation provient de la prise secteur.
	L'appareil est endommagé.	Veillez contacter votre représentant commercial ou le fournisseur Graphtec le plus proche si le problème persiste.

### Operation is Irregular



Symptôme	Cause probable	Solution
L'appareil n'a pas réussi à reconnaître le support.	L'appareil a peut-être été exposé à une lumière intense.	En cas d'exposition directe aux rayons du soleil de par une fenêtre à proximité, occulrez ces rayons. En cas de présence d'un socle à lampe fluorescente à proximité.
	Le support transparent a été chargé.	Désactivez la détection de largeur du support. Pour plus de détails, veuillez vous reporter au Guide utilisateur 5.7.
	Il existe peut-être un problème avec le capteur de détection de largeur.	Réglez le capteur de détection de largeur. Pour plus de détails, veuillez vous reporter au Guide utilisateur 6.4.
	Il existe peut-être un problème avec l'appareil.	Veillez contacter votre représentant commercial ou le fournisseur Graphtec le plus proche si le problème persiste.
Le support ne reste pas en place.	Les galets poussoirs ne sont pas convenablement mis en place.	Confirmez les positions des galets poussoirs.
L'un des galets poussoirs ne reste pas sur le dessus du support.	La face avant ou la face arrière du support n'est pas découpée de manière rectiligne par rapport au support.	Découpez le bord du support en ligne droite.

# INSTALLATIONSHANDBUCH

In diesem Abschnitt wird die Installationsprozedur beschrieben. Informationen zur Installation finden Sie im Installationshandbuch.

## Checkliste für den Zubehör

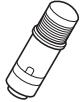
Vergewissern Sie sich, dass sämtliches Zubehör enthalten ist. Falls Zubehörteile fehlen, wenden Sie sich umgehend an Ihre Verkaufsstelle.

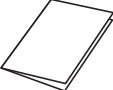
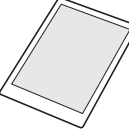
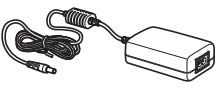
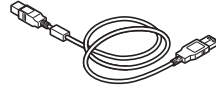
	Cutter Set (Standardklinge) [PM-BS-001] 1 Set	Klingenspitze	1 Einheit
	Querschneider [PM-CC-001] 1 Einheit	Software Activation Code	1 Blatt
	INSTALLATIONSHANDBUCH 1 Kopie	ZUR WAHRUNG DER SICHERHEIT UND DES RICHTIGEN GEBRAUCHS	1 Kopie
	Trägerscheibe (13-Zoll) 1 Blatt	Roll Media Stocker	1 Satz
	AC-Adapter 1 Einheit	AC-Kabel	1 Einheit
	USB-Kabel (1,5 m) 1 Einheit		

## Vorsichtsmaßnahmen beim Entpacken

Nehmen Sie den CE LITE-50 aus der Schachtel und entfernen Sie die Klebebänder das Polster.

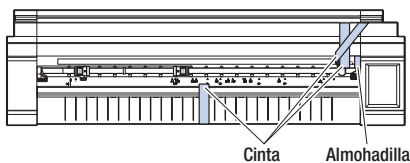

## Benutzer-Manual herunterladen

Benutzer-Manual ist im Lieferumfang nicht enthalten. Laden Sie es von der Graphtec-Website herunter.

URL: <http://www.graphtec.co.jp/en/imaging/celite/support.html>

## Treiber und Software herunterladen

Treiber und Software sind im Lieferumfang nicht enthalten. Laden Sie sie von der Graphtec-Website herunter.

URL: <http://www.graphtec.co.jp/en/imaging/celite/support.html>

- Druckertreiber (Schließen Sie dieses Gerät erst dann mit einem USB-Kabel an den Computer an, nachdem Sie den Druckertreiber installiert haben.)
- Graphtec Pro Studio (Windows)
- Cutting Master4 (Windows/Mac)
- Graphtec Studio (Mac)

## Anschließen und Stromversorgung einschalten

1. Verbinden Sie den AC-Netzadapter mit dem AC-Kabel (1). Verbinden Sie den AC-Netzadapter mit dem Speisesteckverbinder dieses Geräts (2). Verbinden Sie das AC-Kabel mit dem AC-Ausgang der angegebenen Spannung (3).

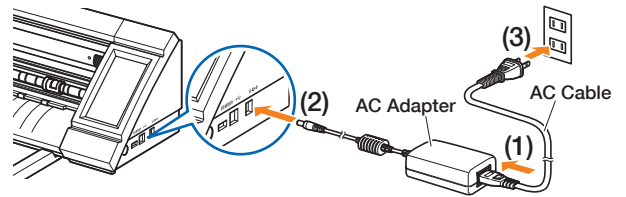

2. Achten Sie darauf, dass keine Medien geladen sind, drücken Sie dann auf den Einschaltknopf, um die Stromversorgung einzuschalten. Der Stiftträger bewegt sich nach links und pendelt dann zur Inbetriebnahme einmal zwischen beiden Enden des Geräts hin und her. Bestätigen Sie, dass das Touchpanel gestartet wurde.

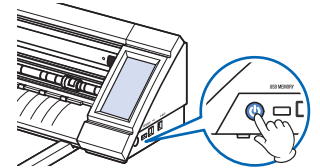

## Einstellungen beim erstmaligen Einschalten Sprache (Language)

Wenn dieses Gerät zum ersten Mal eingeschaltet wird, folgt auf den Startbildschirm der Bildschirm zur Auswahl der Sprache. Wählen Sie die zu verwendende Sprache und berühren Sie dann  (Bestätigen).

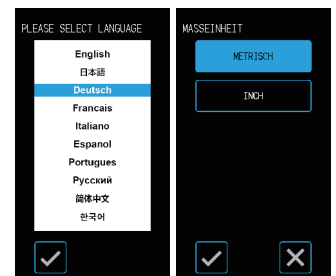

## Auswahl der Längeneinheit

Nach Einstellung der Sprache wird der Bildschirm zur Auswahl der Längeneinheit angezeigt. Wählen Sie die zu verwendende Einheit aus und berühren Sie dann  (Bestätigen).

## Anschließen eines Computers

Schließen Sie dieses Gerät an einen Computer an und verwenden Sie dazu das mitgelieferte USB-Kabel.

\* Für Windows: Verbinden Sie das USB-Kabel, nach dem der Gerätetreiber auf dem PC installiert wurde.

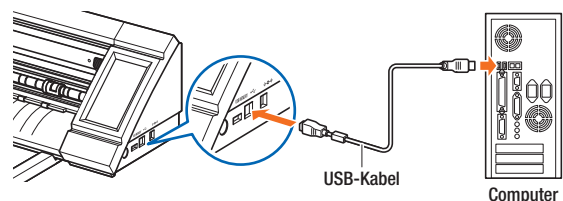

## Bildschirm HOME und Funktionen der Tasten



- „MENU“-Taste: Wird verwendet, um zum Bildschirm „MENÜ“ zu wechseln.
- „EINSTELLUNG NR.“ Auswahl Tasten: Werden verwendet für die Auswahl der EINSTELLUNG NR.
- Taste „CONDITION“: Wird verwendet für den Wechsel zum Einstellungsbildschirm EINSTELLUNG (Schnittbedingung).







- Taste „MEDIUM LADEN“: Wird verwendet für den Wechsel zum Bildschirm „MEDIUM LADEN“.











Der folgende Bildschirm wird beim Einstellen der Medien angezeigt.



- Taste „MEDIUM ENT.F.“: Wird zum Entladen der eingestellten Medien verwendet.

-  Taste „KOPIEREN“: Wird für den Wechsel in den Kopiermodus verwendet.
-  Taste „SCHNITT TEST“: Wird verwendet, um zum Bildschirm „Schnitttest“ zu wechseln.
-  Taste „HOME“: Wird verwendet, um den Stifträger an den Startpunkt zu verschieben.
-  „USB“-Taste: Wird für den Wechsel zum Menü verwendet, um den Schneidevorgang über den USB-Speicher durchzuführen.
-  Pfeiltaste: Wird für den Wechsel zum Pfeiltastenfenster verwechselt.

**Weitere Tasten**

-  Taste „Seite“: Wird für den Wechsel auf die nächste Seite auf derselben Ebene verwendet.
-  Taste „Ende“: Wird zum Schließen des aktuellen Fensters verwendet. Wird die Taste berührt, bevor  (Bestätigen) in einem Bildschirm berührt wird, in dem  (Bestätigen) angezeigt wird, wird der Bildschirm geschlossen, ohne dass das Element eingestellt wurde.
-  Taste „Bestätigen“: Wird zum Bestätigen von Einstellungen verwendet.
-  Taste „Ausführen“: Wird zum Ausführen von Einstellungen verwendet.
-  Taste „Ausgangspunkt“: Wird zum Konfigurieren des Plot-Ursprungs verwendet.
-  Taste „Schnittbereich“: Wird verwendet, um den Schnittbereich der zu ladenden Medien verwendet.
-  Taste „OK“: Wird verwendet, um die Position des mithilfe der Pfeiltasten verschobene Stifts zu bestätigen.
-  Taste „Stopp“: Stoppt den Schneidevorgang.

**Vorbereiten des Cutter-Stifts**

**ACHTUNG** Gehen Sie umsichtig mit dem Messer um, damit Sie sich nicht an den Händen schneiden usw.

Die Schnitttiefe wird angepasst, indem Sie die Spitze des Cutter-Stifts drehen. Gleichen Sie die Zahl an der rote Linie an, um die Schnitttiefe anzupassen. Wenn eine größere Linie an die Linie angepasst wird, wird die Schnitttiefe gesteigert. Die Schnitttiefe wird um ca. 0,1 mm für geändert jede Nummer. Die Schnitttiefe kann auf maximal ca. 1 mm angepasst werden.

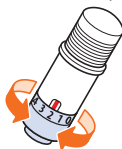

**ACHTUNG** Drehen Sie den Verschluss nicht gegen den Uhrzeigersinn (Richtung 10), wenn die Messerspitze nicht hervorsteht (bei 0). Vermeiden Sie es ebenso, den Verschluss zusätzlich im Uhrzeigersinn (Richtung 0) zu drehen, wenn die Messerspitze über 1mm hervorsteht (bei 10). Dieser Schritte können den Cutter-Stift gleichermaßen beschädigen.

**Hinweis und Vorsichtsmaßnahmen zur Anpassung der Schnitttiefe**

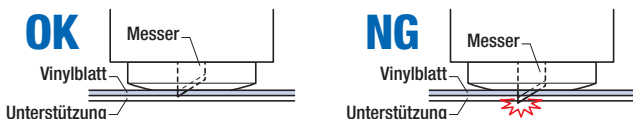

Passen Sie die Schnitttiefe so an, dass sie die Unterstüzung nicht durchdringt. Achten Sie darauf, dass Sie beim Stanzen eine Trägerscheibe verwenden.

**MANUELLER BETRIEB**

In diesem Abschnitt werden die Verfahren zum Schneiden der Blattmedien beschrieben. Informationen zum Betrieb finden Sie im Installationshandbuch.

**Einstellen des Cutter-Stifts**

1. Ziehen Sie den Verriegelungshebel, um das Schloss zu öffnen.

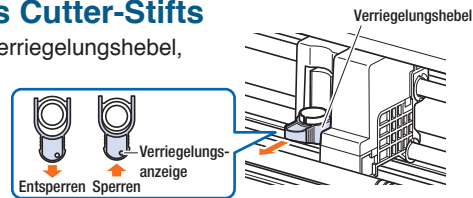

2. Fügen Sie den Cutter-Stift in den Stifthalter ein und halten Sie ihn dabei fest.

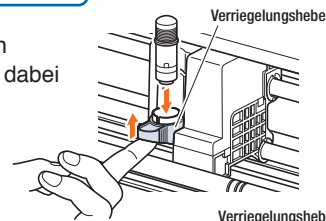

3. Schieben Sie den Verriegelungshebel, bis er einrastet, um den Cutter-Stift zu halten. Bestätigen Sie, dass die Verriegelungsvorrichtung weiß leuchtet.



**Einstellung der Medieneinst. Hebel**

Informationen zum Betrieb finden Sie im Installationshandbuch.

**Einstellung der Medieneinst. Hebel - Links**

Passen Sie den Medieneinst. Hebel - Links an die Einrastposition an, um die Medien mit der linksseitigen Druckwalze zu fixieren.

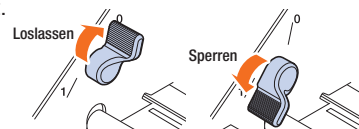

**Einstellung der Medieneinst. Hebel - Rechts**

Für den rechten Medieneinst. Hebel gibt es drei Einrastpositionen. Die Einrastposition wird durch die Breite des Mediums bestimmt. Stellen Sie den rechten Medieneinst. Hebel (1,2,3) rechts von der richtigen Position ein.

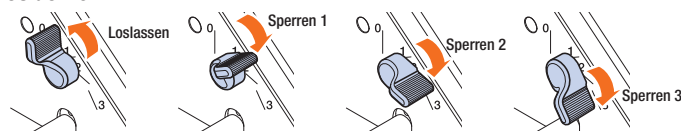

**Medienbreite und Einrastposition**

- Sperre 1: A4 / 8,5" / 220mm / B4 / 11" / A3
- Sperre 2: 12" / 320mm / A3+ / TRÄGERBLATT / B3 / 15" / A2
- Sperre 3: 17" / 500mm / 20"

**Einstellen der Druckwalzen**

Passen Sie die Positionen der links- und rechtsseitigen Druckwalzen an die Breite des Mediums an. Passen Sie die Druckwalzen an beide Kanten des Mediums an.

**Druckwalzen verschieben**

Heben Sie die Medieneinst. Hebel und lassen Sie die Druckwalzen los, um letztere verschieben zu können. Drücken Sie das „PUSH“-Teil mit Ihren Fingern und ziehen Sie dann die Druckwalze nach links und rechts, während Sie das „PUSH“-Teil gedrückt halten. Wenn sich „PUSH“ in einer schwer zugänglichen Position befindet, drehen Sie die Walze so, dass sie problemlos gedrückt werden kann. Wenn die Druckwalze die gewünschte Position erreicht, lassen Sie das „PUSH“-Teil los und platzieren Sie es in die Position, in der es in der Positionierungskerbe einrastet. Nachdem Sie die Druckwalze eingestellt haben, ziehen Sie leicht nach links und nach rechts, ohne auf das „PUSH“-Teil zu drücken, um zu prüfen, ob es in die Positionierungskerbe passt.

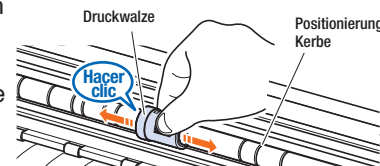

Falls der Laufwagen die Druckwalzen versperrt, lassen Sie den linken und rechten Medieneinst. Hebel los und schieben Sie den Stifträger langsam weg. Halten Sie den Stifträger an beiden Seiten behutsam fest. Wird er an unterschiedlichen Stellen gehalten oder kraftvoll geschoben, kann dies zu Schäden führen.

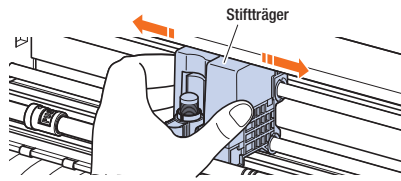

## Einstellungspositionen für die Druckwalze

**Linke Einstellungspositionen für die Druckwalze**  
Richten Sie den „Abschnitt für den Mediendruck“ der Druckwalze an der Position der Positionierungshilfe der Druckwalze aus, um die Druckwalze festzusetzen. Richten Sie die Druckwalze an der Position „□“ aus, wenn Sie die Blattmedien oder das Trägerblatt verwenden. Richten Sie die Druckwalze an der Position „⊗“ aus, wenn Sie die Rollenmedien verwenden.

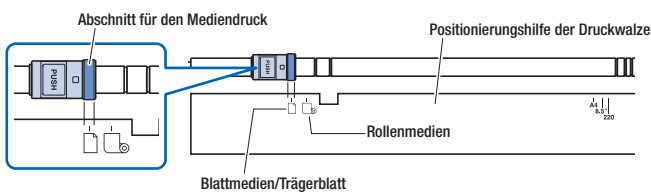

**Rechte Einstellungspositionen für die Druckwalze**  
Passen Sie den „Abschnitt für den Mediendruck“ an die Breite des Mediums an. Passen Sie den Abschnitt für den Mediendruck an die Markierungen auf der oberen Reihe für standardisierte Größen (mm), auf der mittleren Reihe für standardisierte Größen (Zoll) und auf der unteren Reihe für nicht standardisierte Größen oder am Trägerblatt an.

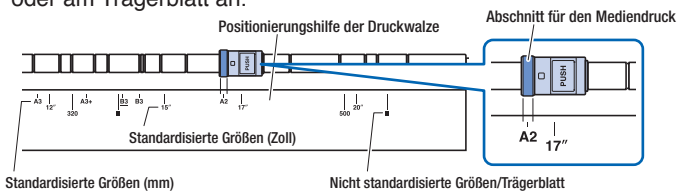

## Laden von Blattmedien

1. Heben Sie die Medieneinst. Hebel und lassen Sie die Druckwalzen los.
2. Setzen Sie die Druckwalzen auf der linken Seite auf die Position der Markierung „□“ fest. Passen Sie die Druckwalze auf der rechten Seite an.
3. Senken Sie die Medieneinst. Hebel auf beiden Seiten ab, um die Druckwalzen zu verriegeln.
4. Berühren Sie auf dem „HOME“-Bildschirm „MEDIUM LADEN“ - „BLATT“.
5. Positionieren Sie die Kante des Mediums gleichmäßig an den Druckwalzen. Führen Sie das Medium unter der Druckwalzenpositionierungsführung durch und laden Sie es so, dass es parallel zur vorderen Führung liegt.

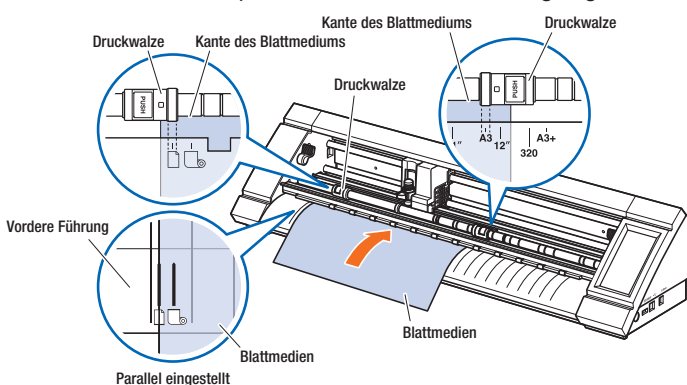

6. Richten Sie linke Kante des Blattmediums an der Markierung „I“ der Markierung „□“ der vorderen Führung aus.
7. Die Breite, vordere Kante und hintere Kante des Mediums werden gescannt und das Medium wird geladen. Wenn ein Fehler angezeigt wird, bedienen Sie das Gerät gemäß den Bildschirmangaben.

## Erkennung der Medienbreite einstellen

Je nach Medientyp (gerade bei hoher Transparenz) können Medien wegen des Erkennungsfehlers bezogen auf die Eintrittskante, -breite und -position nicht richtig eingestellt werden. Verwenden Sie in solchen Fällen ein Trägerblatt oder deaktivieren Sie die Erkennung der Medienbreite gemäß der folgenden Prozeduren. Entfernen Sie die Medien, bevor Sie die Erkennung der Medienbreite einstellen. Bei geladenen Medien können sie nicht ordnungsgemäß eingestellt werden.

1. Berühren Sie „MEDIUM LADEN“ auf dem Bildschirm „HOME“.

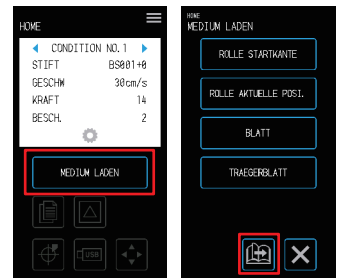

2. Berühren Sie die „“ (Seite) um den Bildschirm „BREITE ERKENNUNG“ anzuzeigen.



3. Wählen Sie „AUS“, um die Erkennung der Medienbreite zu deaktivieren. Wählen Sie „AN“, um die Erkennung der Medienbreite zu aktivieren. Berühren Sie „“ (Beenden)“, wenn die Einstellung vollständig ist.

4. Je nach Einstellung ändert die sich die Anzeige auf dem Bildschirm „MEDIUM LADEN“ des Bildschirms „HOME“.

- Bei der Einstellung „AUS“ wählen Sie die Größe des Mediums.

Bei Auswahl von „A4/A3/B4/8“/11“ wird die Mediengröße als Rollenmedium „A3“ behandelt.

Bei Auswahl von „A3+/A2/B3/12“/15“ wird die Mediengröße als Rollenmedium „A2“ behandelt.

Bei Auswahl von „B2/17“/20“ wird die Mediengröße als Rollenmedium „20“ behandelt.

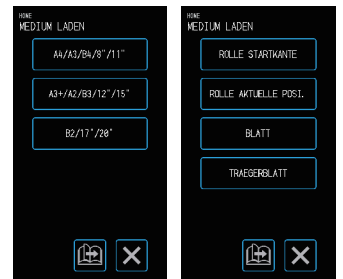

Bei Auswahl von „AUS“

Bei Auswahl von „AN“

- Bei der Einstellung „AN“ wählen Sie die Form des Mediums.

**ACHTUNG** Bei Auswahl der Einstellung „AUS“ schneiden Sie die Daten nicht über die eingestellte Mediengröße hinausgehend aus. Das Gerät schneidet den Außenbereich des Mediums, sodass der Cutter-Stift und der Schnitt beschädigt werden können.

## CONDITION NO. (Schnittbedingung)

Bestätigen Sie die Schnittbedingungen, indem Sie  CONDITION auf dem Bildschirm HOME berühren, oder bestätigen Sie diese. Weitere Informationen finden Sie im Benutzerhandbuch 5.1.

## Durchführen von Schnitttests

Führen Sie Schnitttests durch, um sich zu vergewissern, dass die Schnitttiefe und Schnittbedingungen angemessen sind. Führen Sie Schnitttests vor dem eigentlichen Schneidevorgang durch. Weitere Informationen finden Sie im Benutzerhandbuch 5.5.

## Senden von Schnittdaten

Erstellen Sie die Schnittdaten mithilfe der dedizierten Software und senden Sie diese an das Gerät, um die Medien zu schneiden.

## Auf Probleme reagieren

### Wenn das Gerät nicht funktioniert, obwohl es EINGESCHALTET ist

Symptom	Mögliche Ursache	Lösung
Auf der LCD-Anzeige wird nichts angezeigt.	Die Stromversorgung ist unterbrochen. Andernfalls ist das Gerät ggf. defekt.	Vergewissern Sie sich, dass das Stromkabel ordnungsgemäß mit der Buchse am Gerät und mit einem AC-Ausgang verbunden ist. Vergewissern Sie sich, dass der AC-Ausgang mit Strom versorgt wird.
	Das Gerät ist defekt.	Wenden Sie sich an unseren Vertreter oder an den nächsten Graphtec-Anbieter, wenn das Problem nach wie vor besteht.

### Betrieb ist unregelmäßig





Symptom	Mögliche Ursache	Lösung
Das Gerät konnte das Medium nicht erkennen.	Das Gerät wurde möglicherweise starken Lichtquellen ausgesetzt.	Falls der Mediensensor direktem Sonnenlicht ausgesetzt ist, verhindern Sie den Lichteintritt. Falls eine Leuchtstofflampe in der Nähe steht.
	Die durchsichtigen Medien wurden geladen.	Deaktivieren Sie die Erkennung der Medienbreite. Weitere Informationen finden Sie im Benutzerhandbuch 5.7.
	Möglicherweise besteht mit dem Sensor zur Breitenerkennung ein Problem.	Passen Sie den Sensor zur Breitenerkennung an. Weitere Informationen finden Sie im Benutzerhandbuch 6.4.
	Möglicherweise besteht mit dem Gerät ein Problem.	Wenden Sie sich an unseren Vertreter oder an den nächsten Graphtec-Anbieter, wenn das Problem nach wie vor besteht.
Die Medien brechen aus.	Die Druckwalzen sind nicht korrekt eingestellt.	Bestätigen Sie die Positionen der Druckwalzen.
Die Druckwalzen bleiben nicht auf den Medien.	Die Vorderseite oder die Rückseite der Medien ist im Verhältnis zum Medien nicht gerade geschnitten.	Schneiden Sie die Kante der Medien gerade.

# MANUALE DI IMPOSTAZIONE

Questa sezione descrive le procedure di impostazione. Per i dettagli dell'impostazione, fare riferimento al Manuale di istruzioni.

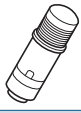
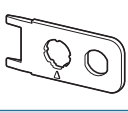
## Controllo degli accessori

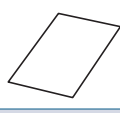
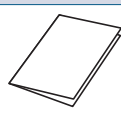
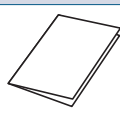
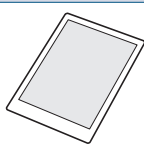
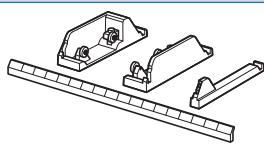
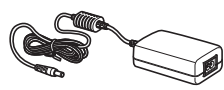
Verificare che tutti gli accessori siano inclusi. Nel caso in cui manchino degli accessori, contattare immediatamente il negozio in cui è stato acquistato il prodotto.

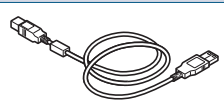
Gruppo taglierina (lama standard) [PM-BS-001] 1 kit	Maschera Tappo Punta Lama 1 unità
	
Taglierina a croce [PM-CC-001] 1 unità	Software Activation Code 1 foglio
	
MANUALE DI IMPOSTAZIONE 1 copia	PER UN SICURO E CORRETTO UTILIZZO 1 copia
	
Foglio portante (13 pollici) 1 foglio	Dispenser Bobina 1 kit
	
Adattatore CA 1 unità	Cavo CA 1 unità
	
Cavo USB (1,5 m) 1 unità	
	

## Precauzioni per il disimballaggio

Estrarre l'unità CE LITE-50 dalla confezione per rimuovere i nastri protettivi e il cuscinetto ammortizzatore.

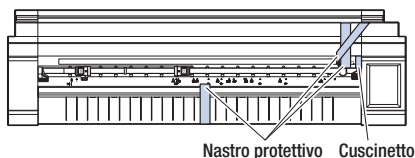

## Download del Manuale utente

Il Manuale utente non è incluso. Scaricarlo dal sito web di Graphtec.

URL: <http://www.graphtec.co.jp/en/imaging/celite/support.html>

## Installazione di driver e software

Il Driver e il Software non sono inclusi. Scaricarli dal sito web di Graphtec.

URL: <http://www.graphtec.co.jp/en/imaging/celite/support.html>

- Driver stampante (non collegare il dispositivo al computer con un cavo USB prima di installare il driver della stampante.)
- Graphtec Pro Studio (Windows)
- Cutting Master4 (Windows/Mac)
- Graphtec Studio (Mac)

## Collegamento e accensione

1. Collegare l'adattatore CA e il cavo CA (1). Collegare l'adattatore CA al connettore di alimentazione del dispositivo (2). Collegare il cavo CA alla presa di corrente CA di tensione prescritta (3).

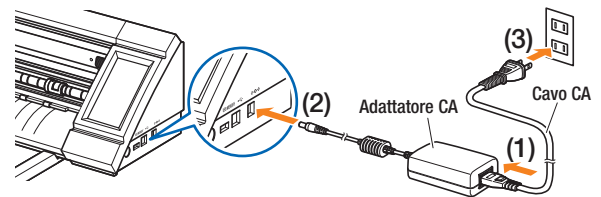

2. Assicurarsi che il supporto non sia caricato, quindi premere l'interruttore di alimentazione e accendere l'unità. Il carrello utensile si sposta a sinistra e poi si sposta una volta tra le due estremità del dispositivo come operazione iniziale. Verificare che il pannello touch si sia avviato.

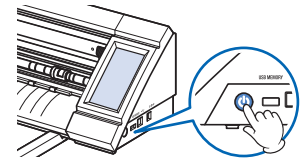

## Impostazioni alla prima accensione dell'unità

### Selezione lingua

Quando il dispositivo viene acceso per la prima volta, la schermata di avvio sarà seguita da una serie di schermate di selezione della lingua. Selezionare la lingua utilizzata, quindi toccare il tasto  (Conferma).

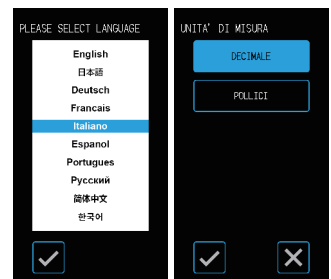

### Selezione dell'unità di lunghezza

Dopo aver impostato la lingua, comparirà la schermata per selezionare l'unità di lunghezza. Selezionare l'unità utilizzata, quindi toccare il tasto  (Conferma).

## Collegamento a un computer

Collegare il dispositivo a un computer utilizzando il Cavo USB in dotazione.

\* Per Windows: collegare il cavo USB dopo aver installato il driver del dispositivo sul PC.

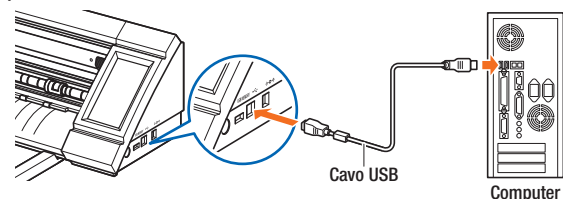

## Schermata HOME e funzioni dei tasti







- ☰ Tasto "MENU": utilizzato per passare alla schermata "MENU".
- ◀▶ Tasti "Selezione CONDITION NO. ": utilizzati per selezionare la CONDIZIONE No.
- ⚙ Tasto "CONDITION": utilizzato per passare alla schermata di impostazione CONDIZIONE (condizione di taglio).
- ☑ Tasto "CARICA SUPPORT": utilizzato per passare alla schermata Carica Supporto.











Quando il supporto è impostato, viene visualizzata la schermata seguente.



- ☑ Tasto "SCARICA SUPPO.": utilizzato per scaricare il supporto che è stato impostato.

-  Tasto "COPIA": utilizzato per passare alla modalità di copia.
-  Tasto "TEST TAGLIO": utilizzato per passare alla schermata del test di taglio.
-  Tasto "HOME": utilizzato per spostare il carrello utensile alla posizione di partenza.
-  Tasto "USB": utilizzato per passare al menu per il taglio da una memoria USB.
-  Tasto posizione: utilizzato per passare alla schermata del tasto di posizione.

#### Altri tasti

-  Tasto "Pagina": utilizzato per passare alla pagina successiva sullo stesso livello.
-  Tasto "Esci": utilizzato per uscire dalla schermata corrente. Se toccato prima di  (Conferma) in una schermata in cui è visualizzato il tasto  (Conferma), permette di uscire da una schermata senza confermare l'impostazione.
-  Tasto "Conferma": utilizzato per confermare le impostazioni.
-  Tasto "Esegui": utilizzato per eseguire le impostazioni.
-  Tasto "Origine": utilizzato per configurare l'origine.
-  Tasto "Area Taglio": utilizzato per visualizzare l'area di taglio del supporto che è stato caricato.
-  Tasto "OK": utilizzato per confermare la posizione dell'utensile spostato con i tasti di posizione.
-  Tasto "Arresto": Arresta l'operazione di taglio.

## Preparazione della penna di taglio

**AVVERTENZA** Prestare attenzione quando si maneggia la lama della taglierina per evitare di ferirsi le mani, ecc.

La profondità della lama è regolata ruotando la punta della penna di taglio. Allineare il numero con la linea rossa per regolare la profondità della lama. Allineare un numero più alto alla linea aumenta la profondità della lama. La profondità della lama varia di circa 0,1 mm al variare di ciascun numero. La profondità della lama può essere regolata fino a un massimo di circa 1 mm.

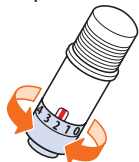

**AVVERTENZA** Non ruotare il tappo in senso orario (verso il 10) dallo stato in cui la punta della lama non sporge (a 0). Analogamente, non ruotare il tappo ulteriormente in senso antiorario (verso 0) oltre lo stato in cui la punta della lama sporge di 1 mm (a 10). Tali operazioni possono danneggiare la penna di taglio.

### Riferimento e precauzioni sulla regolazione della profondità della lama

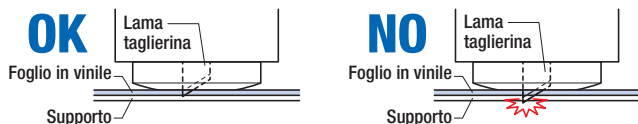

Regolare la profondità della lama evitando di perforare il supporto. Utilizzare un Foglio portante durante la fustellatura.

# MANUALE D'USO

Questa sezione descrive le procedure di taglio del supporto in fogli. Per i dettagli del funzionamento, fare riferimento al Manuale di istruzioni.

## Impostazione della penna di taglio

1. Tirare la leva di blocco per aprire il blocco.



2. Inserire la penna di taglio nel fermapenna, reggendolo.

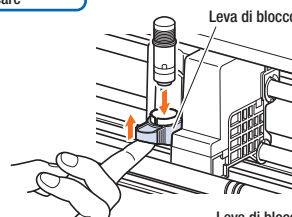

3. Spingere la leva di blocco fino allo scatto per bloccare la penna di taglio. Verificare che l'indicatore di blocco diventi bianco.



## Impostazione delle leve di regolazione supporti

Per i dettagli del funzionamento, fare riferimento al Manuale di istruzioni.

### Impostazione della leva di regolazione supporti - Sinistra

Impostare la leva di regolazione supporti - sinistra alla posizione di blocco per trattenere i supporti con il rullo a spinta sinistro.

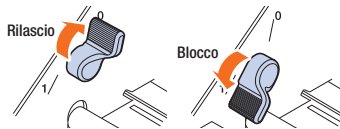

### Impostazione della leva di regolazione supporti - Destra

Vi sono tre posizioni di blocco per la leva di regolazione supporti - destra. La posizione di blocco dipende dalla larghezza dei supporti. Impostare la leva di regolazione supporti (1, 2, 3) nella posizione corretta.

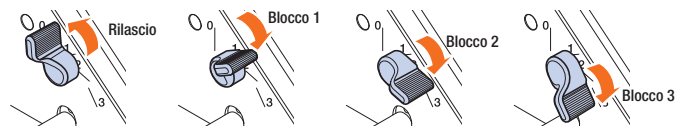

### Larghezza del supporto e posizione di blocco

Blocco 1: A4 / 8,5" / 220 mm / B4 / 11" / A3  
 Blocco 2: 12" / 320 mm / A3+ / FOGLIO PORTANTE / B3 / 15" / A2  
 Blocco 3: 17" / 500 mm / 20"

## Impostazione dei rulli a spinta

Regolare le posizioni dei rulli a spinta sinistro e destro in base alla larghezza dei supporti. Impostare i rulli a spinta su entrambi i bordi del supporto.

### Spostamento dei rulli a spinta

Per spostare i rulli a spinta, sollevare le leve di regolazione supporti e rilasciare i rulli a spinta. Premere la parte "PUSH" con le dita, quindi spostare il rullo a spinta a sinistra e destra mentre si preme la parte "PUSH". Se il tasto "PUSH" è in una posizione difficile da premere, ruotare il rullo in modo da poterlo premere più facilmente.

Quando il rullo a spinta raggiunge la posizione desiderata, rilasciare la parte "PUSH" e posizionarla nel punto in cui "fa clic" nella scanalatura di posizionamento. Dopo aver posizionato il rullo a spinta, spostare leggermente a sinistra e destra senza premere la parte "PUSH" per verificare che sia fisso nella scanalatura di posizionamento.

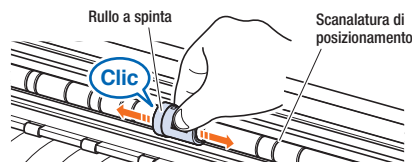



Se il carrello utensile ostruisce la regolazione dei rulli a spinta, rilasciare le leve destra e sinistra di regolazione dei supporti media e allontanare lentamente il carrello utensile. Reggere delicatamente il carrello su entrambi i lati. Afferrarlo in modo diverso o spostarlo energicamente può danneggiare l'unità.

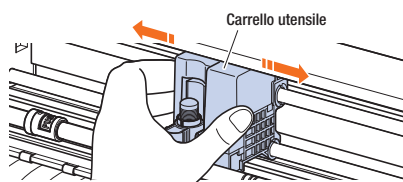

## Posizioni di regolazione del rullo a spinta

### Posizioni di regolazione del rullo a spinta di sinistra

Allineare la "porzione di pressione supporti" del rullo a spinta con la posizione della guida di posizionamento del rullo per fissare il rullo in posizione. Allineare il rullo a spinta alla posizione "☐" quando si utilizzano fogli singoli o il foglio portante. Allineare il rullo a spinta alla posizione "☐" quando si utilizzano supporti in rotoli.

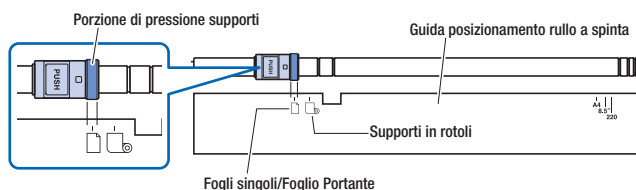

### Posizioni di regolazione del rullo a spinta di destra

Impostare la "porzione di pressione supporti" del rullo a spinta in base alla larghezza dei supporti media. Allineare la porzione di pressione supporti ai contrassegni sulla riga superiore per i formati standard (mm), sulla riga centrale per i formati standard (pollici) e sulla riga inferiore per i formati non standard o per il foglio portante.

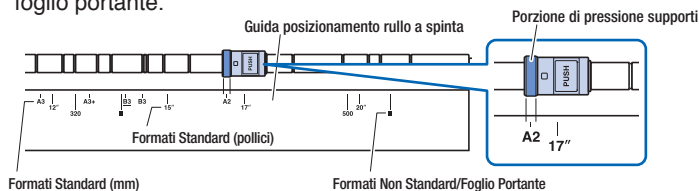

## Caricamento dei fogli singoli

1. Sollevare le leve di regolazione supporti e rilasciare i rulli a spinta.
2. Impostare il rullo a spinta sinistro nella posizione del contrassegno "☐". Impostare il rullo a spinta destro in base alla larghezza del foglio.
3. Abbassare le leve di regolazione supporti su entrambi i lati per bloccare i rulli a spinta.
4. Nella schermata "HOME", toccare "CARICA SUPPORT" - "FOGLIO".
5. Posizionare in maniera uniforme il bordo del foglio contro i rulli a spinta. Far passare il foglio sotto la guida di posizionamento del rullo a spinta e caricarlo in modo che sia parallelo con la guida anteriore.

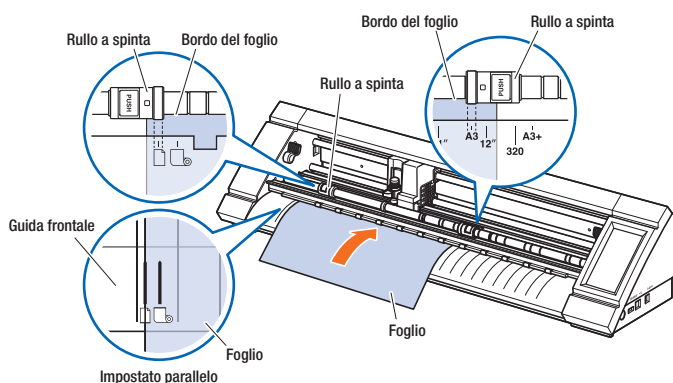

6. Allineare il bordo sinistro del foglio con il contrassegno "I" del segno "☐" sulla guida frontale.
7. L'ampiezza, il bordo anteriore e il bordo posteriore del supporto vengono scansionati e il foglio viene caricato. Se viene visualizzato un errore, utilizzare il dispositivo seguendo le istruzioni sullo schermo.

## Impostazione del rilevamento della larghezza del supporto

A seconda del tipo di supporto (specialmente con elevata trasparenza), è possibile che il supporto non possa essere impostato correttamente a causa dell'errore di rilevamento per il bordo anteriore / la larghezza / la posizione del supporto. In tal caso, utilizzare un foglio portante o disattivare il rilevamento della larghezza del supporto in base alle procedure seguenti. Rimuovere il supporto prima di impostare il rilevamento della larghezza del supporto. Quando il supporto è caricato, non è possibile eseguire correttamente l'impostazione.

1. Toccare "CARICA SUPPORT" sulla schermata "HOME".
2. Toccare "☐ (Pagina)" per visualizzare la schermata "RILEVAMENTO DEL WIDTH".

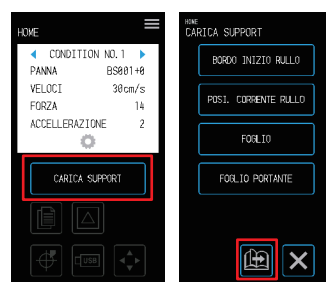

3. Selezionare "OFF" per disattivare il rilevamento della larghezza del supporto. Selezionare "ON" per attivare il rilevamento della larghezza del supporto. Toccare "☒ (Esci)" quando l'impostazione è completata.

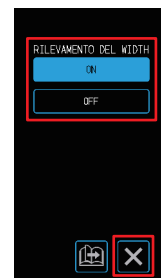

4. A seconda dell'impostazione, la visualizzazione della schermata "CARICA SUPPORT" sulla schermata "HOME" cambierà.

- Se impostato su "OFF", selezionare il formato del supporto.

Il formato del supporto viene considerato come supporto in rotoli "A3" se è selezionato "A4/A3/B4/8"/11".

Il formato del supporto viene considerato come supporto in rotoli "A2" se è selezionato "A3+/A2/B3/12"/15".

Il formato del supporto viene considerato come supporto in rotoli "20" se è selezionato "B2/17"/20".

- Se impostato su "ON", selezionare la forma del supporto.

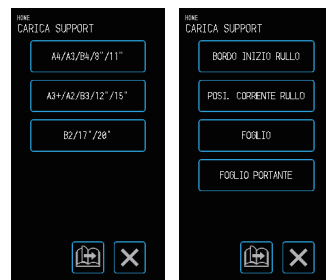

Quando è selezionato "OFF"

Quando è selezionato "ON"

**AVVERTENZA** Quando lo si imposta su "OFF", non tagliare i dati che superano il formato del supporto impostato. Il dispositivo taglia la parte esterna del supporto, e in questo modo la penna di taglio e la base di taglio possono essere danneggiati.

## CONDITION NO. (Condizione di taglio)

Confermare/impostare le condizioni di taglio toccando  CONDITION sulla schermata HOME. Per i dettagli, fare riferimento al Manuale d'uso 5.1.

## Esecuzione dei test di taglio

Eeguire i test per verificare che la profondità della lama e le condizioni di taglio siano appropriate. Assicurarsi di effettuare test di taglio prima di tagliare. Per i dettagli, fare riferimento al Manuale d'uso 5.5.

## Invio dei dati di taglio

Creare i dati di taglio con il software dedicato e inviarli al dispositivo per tagliare il supporto.

## Risposta al problema

### Se il dispositivo non funziona anche quando è acceso

Sintomo	Possibile causa	Soluzione
Il pannello LCD non visualizza nulla.	Non è fornita alimentazione. In caso contrario, il dispositivo potrebbe aver subito un guasto.	Verificare che il cavo di alimentazione sia inserito correttamente nel connettore del dispositivo e in una presa di corrente CA. Verificare che la presa CA stia fornendo alimentazione.
	Il dispositivo ha subito un guasto.	Contattare il proprio rappresentante commerciale o rivenditore Graphtec più vicino se il problema persiste.

### Il funzionamento è irregolare





Sintomo	Possibile causa	Soluzione
Il dispositivo non riconosce il supporto.	Il dispositivo potrebbe essere stato esposto a una luce intensa.	Se entra luce solare diretta da una finestra vicina, bloccare la luce. Se nelle vicinanze vi è una lampada fluorescente, allontanarla dal dispositivo.
	Il supporto trasparente è stato caricato.	Disabilitare il rilevamento della larghezza del supporto. Per i dettagli, fare riferimento al Manuale d'uso 5.7.
	Potrebbe esserci un problema con il sensore di rilevamento della larghezza.	Regolare il sensore di rilevamento della larghezza. Per i dettagli, fare riferimento al Manuale d'uso 6.4.
	Potrebbe esserci un problema con il dispositivo.	Contattare il proprio rappresentante commerciale o rivenditore Graphtec più vicino se il problema persiste.
Il supporto devia.	I rulli a spinta non sono impostati correttamente.	Verificare le posizioni dei rulli a spinta.
Uno dei rulli a spinta perde il contatto con la superficie del supporto.	Il lato anteriore o il lato posteriore del supporto non è tagliato in modo dritto rispetto al supporto.	Tagliare in modo dritto il bordo del supporto.

# РУКОВОДСТВО ПО НАСТРОЙКЕ

В данном разделе приводятся процедуры по настройке. Дополнительные сведения по настройке см. в Инструкции по эксплуатации.

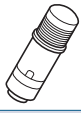
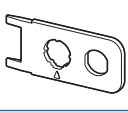
## Проверка комплектации

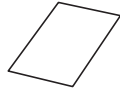
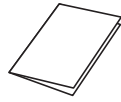
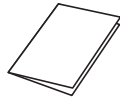
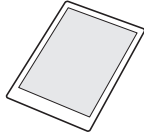
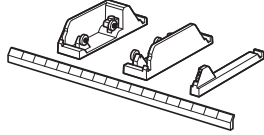
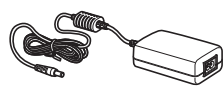
Убедитесь, что прилагаются все аксессуары. Если комплектация неполная, немедленно свяжитесь с магазином, где приобретался продукт.

Набор резцов (стандартный нож) [PM-BS-001] 1 комплект	Шаблон колпачков для концов ножей 1 шт.
	
Крестовой резец [PM-CC-001] 1 шт.	Software Activation Code 1 лист
	
РУКОВОДСТВО ПО НАСТРОЙКЕ 1 шт.	ДЛЯ БЕЗОПАСНОЙ И КОРРЕКТНОЙ ЭКСПЛУАТАЦИИ 1 шт.
	
Несущий лист (13 дюймов) 1 лист	Роликовый укладчик материалов 1 комплект
	
Адаптер питания переменного тока 1 шт.	Кабель питания переменного тока 1 шт.
	
Кабель USB (1,5 м) 1 шт.	
	

## Меры предосторожности при распаковке

Извлеките CE LITE-50 из коробки, удалите ленты и подушку.

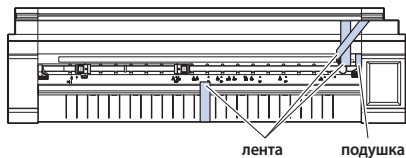

## Загрузка руководства пользователя

Руководство пользователя не прилагается. Загрузите его с веб-сайта Graphtec.

URL: <http://www.graphtec.co.jp/en/imaging/celite/support.html>

## Установка драйвера и программного обеспечения

Драйвер и программное обеспечение не прилагаются. Загрузите их на веб-сайте Graphtec.

URL: <http://www.graphtec.co.jp/en/imaging/celite/support.html>

- Драйвер принтера (не подключайте это устройство и компьютер с помощью кабеля USB до установки драйвера принтера.)
- Graphtec Pro Studio (Windows)
- Cutting Master4 (Windows/Mac)
- Graphtec Studio (Mac)

## Подключение и включение питания

1. Подключите адаптер питания переменного тока и кабель питания переменного тока (1). Подключите адаптер питания переменного тока к разъему питания этого устройства (2). Подключите кабель переменного тока в розетку с указанным напряжением (3).

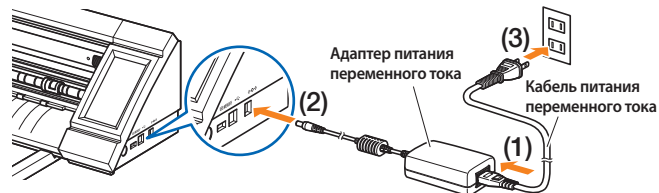

2. Убедитесь, что материал не загружен, затем нажмите переключатель питания, чтобы включить питание.

Каретка инструментов сдвинется влево, а затем начнет перемещаться из одного конца устройства в другой конец. Убедитесь, что сенсорная панель активна.

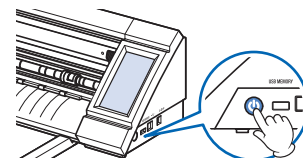

## Настройки при первом включении питания

### Выбор языка

При первом включении питания устройства на экране запуска отобразится окно выбора языка. Выберите необходимый язык, затем нажмите  (Подтверж.).

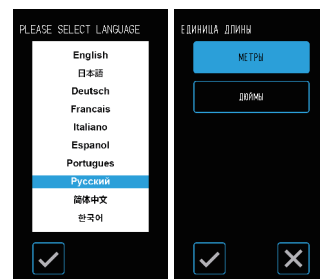

### Выбор единиц длины

После настройки языка отобразится окно для выбора единиц длины. Выберите необходимые единицы, затем нажмите  (Подтверж.).

## Подключение компьютера

Подключите устройство к компьютеру с помощью прилагаемого кабеля USB.

\* Для Windows: подключите кабель USB после установки драйвера устройства на компьютер.

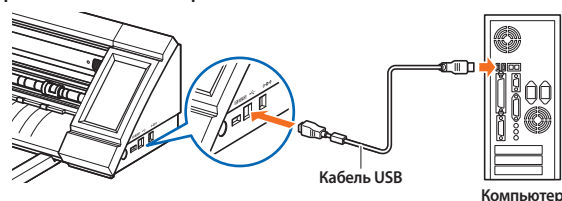

## Экран "HOME" и функции кнопок

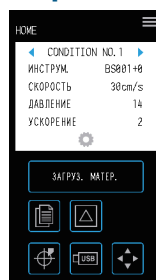

- Кнопка "MENU": используется для перехода к экрану "МЕНЮ".
- Кнопки "Выбор CONDITION NO.": используется для выбора "УСЛОВИЕ NO.".
- Кнопка "CONDITION": используется для перехода к экрану настройки "УСЛОВИЕ" (условие резки).





ЗАГРУЗ. МАТЕР.

Кнопка "ЗАГРУЗ. МАТЕР.": используется для перехода к экрану загрузки материала.









При установке материала отобразится следующий экран.

РАЗГРУЗ. МАТЕР.

Кнопка "РАЗГРУЗ. МАТЕР.": используется для разгрузки установленного материала.

-  Кнопка “КОПИРОВАНИЯ”: используется для перехода в режим копирования.
-  Кнопка “ТЕСТ РЕЗКИ”: используется для перехода к экрану теста резки.
-  Кнопка “HOME”: используется для перемещения каретки инструментов в исходное положение.
-  Кнопка “USB”: используется для перехода в меню для резки с устройства USB.
-  Положение: используется для перехода к экрану кнопки положения.

### Другие кнопки

-  Кнопка “Страница”: используется для перехода к следующей странице на этом же уровне.
-  Кнопка “Выход”: используется для выхода из текущего экрана. При нажатии кнопки до использования функции (Подтверж.) на экране, где отображается (Подтверж.), будет выполнен выход без настройки параметра.
-  Кнопка “Подтверж.”: используется для подтверждения настроек.
-  Кнопка “Выполнить”: используется для выполнения настроек.
-  Кнопка “Начало”: используется для настройки начала изображения.
-  Кнопка “Область резки”: используется для отображения области резки материала, который был загружен.
-  Кнопка “OK”: используется для подтверждения положения инструмента, перемещенного с помощью кнопок положения.
-  Кнопка “Стоп”: остановка резки.

## Подготовка плунжера

**ВНИМАНИЕ** Осторожно обращайтесь с ножом, чтобы не поранить руки и др.

Глубина ножа регулируется поворотом кончика плунжера. Чтобы настроить глубину ножа, совместите номер с красной линией. Чем большее число будет совмещено с линией, тем больше будет глубина ножа. Глубина ножа изменяется примерно на 0,1 мм для каждого номера. Максимальная глубина ножа составляет приблизительно 1 мм.

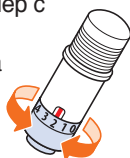

**ВНИМАНИЕ** Не поворачивайте колпачок по часовой стрелке (к 10), если конец ножа не выступает (на 0). Аналогично, не поворачивайте колпачок дальше против часовой стрелки (к 0), если кончик ножа выступает на 1 мм (на 10). Эти действия могут повредить плунжер.

### Информация и меры предосторожности в отношении регулировки глубины ножа



Настройте глубину ножа так, чтобы он не касался подложки. Используйте несущий лист при высечке.

## РУКОВОДСТВО ПО ЭКСПЛУАТАЦИИ

В данном разделе описываются процедуры резки листового материала. Дополнительные сведения о работе см. в Инструкции по эксплуатации.

## Настройка плунжера

1. Отогните рычаг блокировки, чтобы открыть замок.

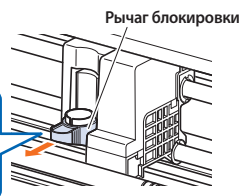

2. Вставьте плунжер в держатель инструмента, удерживая его.

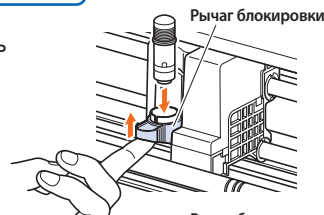

3. Нажмите рычаг блокировки, чтобы он со щелчком зафиксировал плунжер. Убедитесь, что индикатор блокировки стал белым.

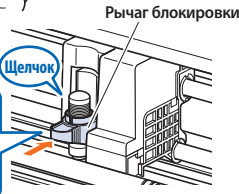
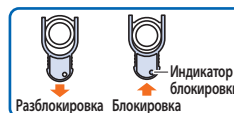

## Настройка рычагов крепления материала

Дополнительные сведения о работе см. в Инструкции по эксплуатации.

### Настройка левого рычага крепления материала

Установите левый рычаг крепления материала в положение блокировки для удержания материала с помощью левого прижимного ролика.



### Настройка правого рычага крепления материала

Правый рычаг крепления материала имеет три положения блокировки. Положение блокировки зависит от ширины материала. Установите правый рычаг крепления материала (1,2,3) в правильное положение.

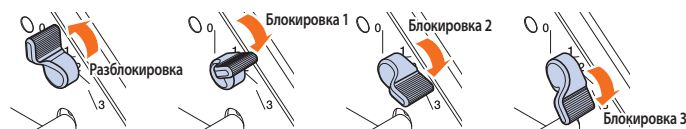

### Ширина материала и положение блокировки

Блокировка 1: A4 / 8,5" / 220 мм / B4 / 11" / A3  
 Блокировка 2: 12" / 320 мм / A3+ / НЕСУЩИЙ ЛИСТ / B3 / 15" / A2  
 Блокировка 3: 17" / 500 мм / 20"

### Настройка прижимных роликов

Настройте положение левого и правого прижимного ролика согласно ширине материала. Установите прижимные ролики по обоим краям материала.

### Перемещение прижимных роликов

Чтобы переместить прижимные ролики, поднимите рычаги крепления материала и разблокируйте прижимные ролики. Пальцами нажмите "PUSH" и переместите прижимной ролик влево и вправо, удерживая "PUSH". Если кнопка "PUSH" находится в таком положении, что на нее сложно нажать, поверните ролик так, чтобы кнопка была легко доступна. Когда прижимной ролик достиг нужного положения, отпустите "PUSH" и поместите его в паз положения, чтобы он встал на место со щелчком. После установки прижимного ролика переместите его чуть влево и вправо, не нажимая "PUSH", для проверки правильной установки в паз положения.

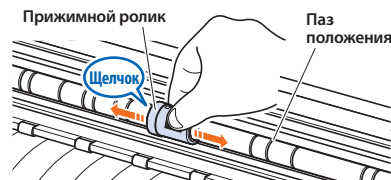

Если каретка инструментов мешает настроить прижимные ролики, разблокируйте левый и правый рычаги крепления материала и медленно переместите каретку. Осторожно держите каретку инструментов по бокам. Удерживание в другом положении или применение силы при ее перемещении может привести к повреждению каретки.

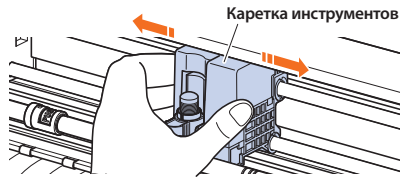

## Положения прижимного ролика

### Положения левого прижимного ролика

Совместите "часть для прижатия материала" прижимного ролика с направляющей положения, чтобы установить положение прижимного ролика. Совместите прижимной ролик с положением "□" при использовании листовых материалов или несущего листа. Совместите прижимной ролик с положением "○" при использовании рулонов.

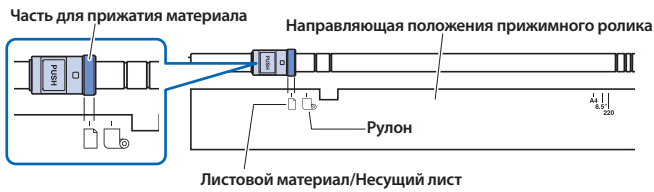

### Положения правого прижимного ролика

Настройте "часть для прижатия материала" прижимного ролика в соответствии с шириной материала. Совместите часть для прижатия материала с отметками вверху для стандартных размеров (мм), посередине для стандартных размеров (дюймы) и снизу для нестандартных размеров или несущего листа.

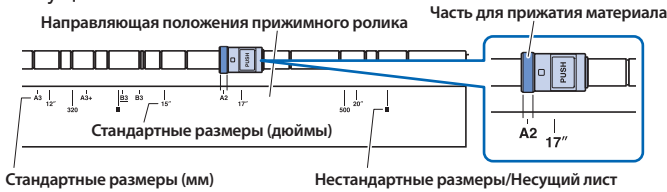

## Загрузка листовых материалов

1. Поднимите рычаги крепления материала и разблокируйте прижимные ролики.
2. Переместите прижимной ролик в левую сторону в положение с отметкой "□". Переместите прижимной ролик в правую сторону согласно ширине листа.
3. Опустите рычаги крепления материала по обеим сторонам для блокировки прижимных роликов.
4. На экране "HOME" нажмите "ЗАГРУЗ. МАТЕР." - "ЛИСТ".
5. Равномерно расположите края листа по отношению к прижимным роликам. Протолкните лист под направляющую прижимных роликов и загрузите его так, чтобы он был параллелен передней направляющей.

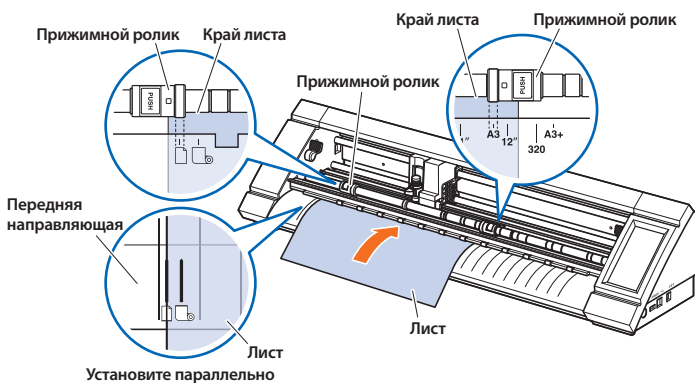

6. Совместите левый край листа с отметкой "I" значка "□" на передней направляющей.
7. Ширина, передний и задний край материала сканируются и выполняется загрузка листа. Если отображается ошибка, выполните инструкции, указанные на экране.

## Настройка обнаружения ширины материала

В зависимости от типа материала (особенно с высокой прозрачностью) материал может быть невозможно установить из-за ошибки обнаружения ведущего края/ширины/положения материала. В этом случае используйте несущий лист или отключите обнаружение ширины материала, выполнив следующие действия. Извлеките материал перед настройкой обнаружения ширины материала. Его невозможно установить правильно, если материал загружен.

1. Нажмите "ЗАГРУЗ. МАТЕР." на экране "HOME".

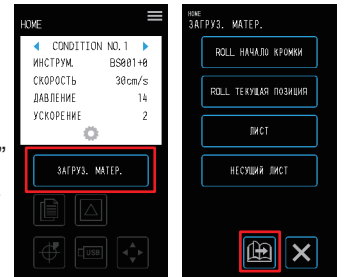

2. Нажмите "□" (Страница) для отображения экрана "ОБНАРУЖЕНИЕ ШИРИНЫ".

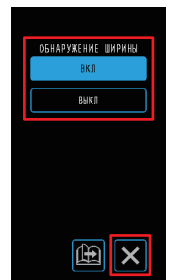

3. Выберите "ВЫКЛ" для отключения обнаружения ширины материала. Выберите "ВКЛ" для включения обнаружения ширины материала. Нажмите "X" (Выход) после завершения настройки.

4. В зависимости от настройки экран в окне "ЗАГРУЗ. МАТЕР." экрана "HOME" будет меняться.

- Если выбрано "ВЫКЛ", выберите размер материала. Размером материала будет рулон "A3", если выбрано "A4/A3/B4/8"/11". Размером материала будет рулон "A2", если выбрано "A3+/A2/B3/12"/15".

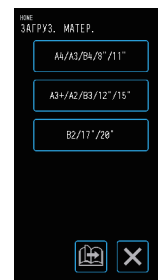

При выборе "ВЫКЛ"

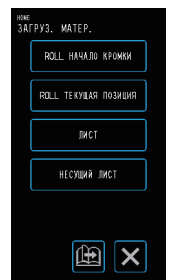

При выборе "ВКЛ"

- Размером материала будет рулон "20", если выбрано "B2/17"/20".

- Если выбрано "ВКЛ", выберите форму материала.

**ВНИМАНИЕ** При выборе "ВЫКЛ" не выполняйте резку, превышающую установленный размер материала. Устройство выполняет резку за пределами материала, что может привести к повреждению плунжера и коврика для резки.

## CONDITION NO. (условие резки)

Проверьте/настройте условия резки, коснувшись CONDITION на экране HOME. Дополнительные сведения см. в Руководстве пользователя 5.1.

## Выполнение тестовой резки

Выполните тестовые резки для проверки глубины ножа и условий резки. Перед резкой выполните тестовые резки. Дополнительные сведения см. в Руководстве пользователя 5.5.

## Отправка данных о резке

Создайте данные о резке с помощью специального программного обеспечения и отправьте их на устройство для резки материала.

## Действия при возникновении неисправности

Если устройство не работает даже при включении питания

Неисправность	Причина	Решение
На ЖК-панели ничего не отображается.	Не осуществляется подача питания. Либо устройство неисправно.	Убедитесь, что кабель питания правильно подключен к разъему устройства и розетке переменного тока. Убедитесь, что розетка переменного тока работает.
	Устройство неисправно.	Обратитесь к торговому представителю или к ближайшему дилеру Graphtec, если проблема сохраняется.

## Нестабильная работа

Неисправность	Причина	Решение
Устройство не может распознать материал.	Устройство может быть подвержено воздействию интенсивного света.	Если из окна на устройство падают прямые солнечные лучи, уберите устройство с этого места. Если рядом расположена лампа искусственного освещения, уберите ее подальше от устройства.
	Загружен прозрачный материал.	Отключите обнаружение материала. Дополнительные сведения см. в Руководстве пользователя 5.7.
	Вероятно, возникла проблема с датчиком обнаружения ширины.	Настройте датчик обнаружения ширины. Дополнительные сведения см. в Руководстве пользователя 6.4
	Вероятно, возникла проблема с устройством.	Обратитесь к торговому представителю или к ближайшему дилеру Graphtec, если проблема сохраняется.
Материал подается неровно.	Прижимные ролики установлены неверно.	Проверьте положения прижимных роликов.
Один из прижимных роликов не остается сверху материала.	Резка передней или задней стороны материала выполняется неровно.	Выполните резку материала ровно.

# 安装手册

本部分描述了安装程序。  
有关安装的详情, 请参阅《使用说明书》。

## 检查附件

请确认所有附件齐备。  
如果有任何附件缺失, 请立即联系购买商店。

切刀套件 (标准刀片) [PM-BS-001]	1 套	刀尖帽夹具	1 单位
			
横切切刀 [PM-CC-001]	1 单位	Software Activation Code	1 张
			
安装手册	1 本	为了保证安全和正确的使用	1 本
			
承载薄片 (13 英寸)	1 张	卷筒介质储料器	1 套
			
AC 适配器	1 单位	交流电源电缆	1 单位
			
USB 连接线 (1.5m)	1 单位		
			

## 拆箱注意事项

从包装盒中取出 CE LITE-50, 移除胶带和缓冲垫。

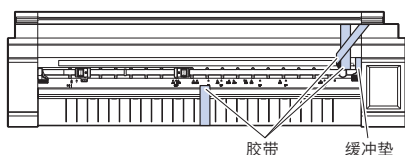

## 下载用户手册

《用户手册》未随机提供。  
若需《用户手册》, 请从 Graphtec 网站下载。  
URL: <http://www.graphtec.co.jp/en/imaging/celite/support.html>

## 安装驱动程序和软件

驱动程序和软件未随机提供。  
若需驱动程序和软件, 请从 Graphtec 网站下载。  
URL: <http://www.graphtec.co.jp/en/imaging/celite/support.html>

- 打印机驱动程序 (切勿在安装打印机驱动程序之前, 使用 USB 连接线连接本装置和电脑。
- Graphtec Pro Studio (Windows)
- Cutting Master4 (Windows/Mac)
- Graphtec Studio (Mac)

## 连接并打开电源

1. 连接 AC 适配器和交流电源电缆 (1)。将 AC 适配器连接到本设备的电源连接器 (2)。将交流电源电缆连接到指定电压的交流电源插座 (3)。

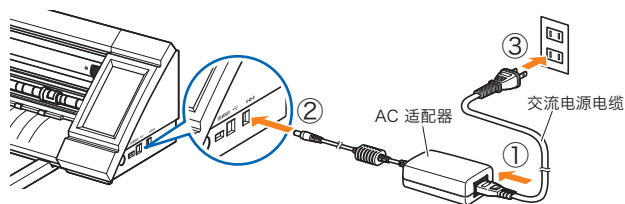

2. 确保没有加载介质, 然后按电源开关打开电源。作为初始操作, 工具架向左移动, 然后在设备的两端之间穿梭一次。确认触控面板已经启动。

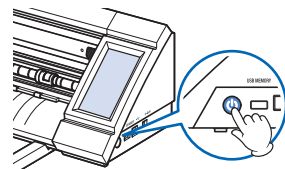

## 第一次打开电源时进行设置

### 语言选择

第一次打开本装置的电源时, 在启动屏幕之后, 会显示语言选择屏幕。选择要使用的语言, 然后轻按  (确认)。

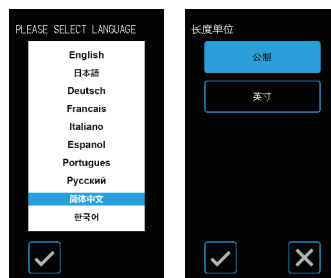

### 选择长度单位

一旦设定好语言, 选择长度单位的屏幕会显示。选择要使用的长度单位, 然后轻按  (确认)。

## 连接电脑

使用所提供的 USB 连接线连接本装置和电脑。  
\* Windows: 在电脑上安装本装置驱动程序之后连接 USB 连接线。

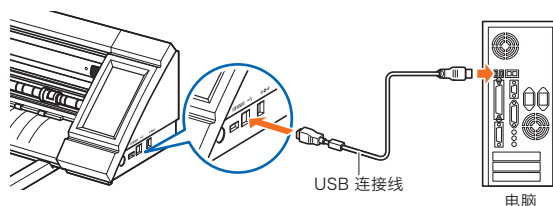

## HOME 屏幕和按键功能

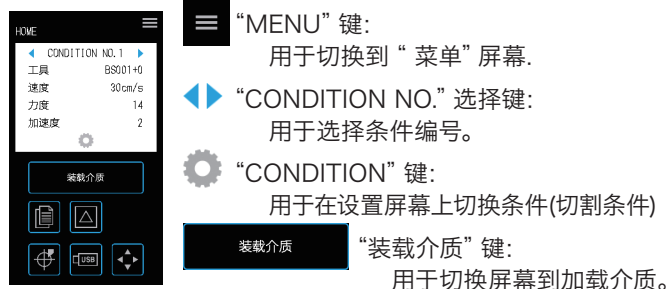

当完成介质设置后屏幕显示如下。

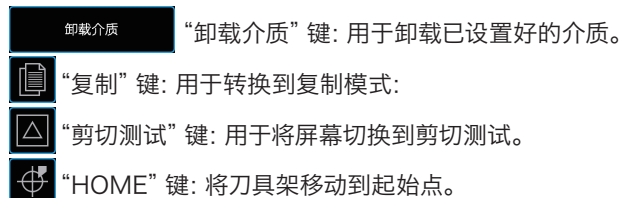



 “USB” 键 将菜单切换到USB 储存器中切割。

 方向键: 用于将画面切换到方向设置。

### 其他键

 “页面” 键: 用于转换到同一层级的下一页。

 “退出” 键: 用于退出当前画面。当在屏幕上显示  (确认) 之前点击  (确认), 将会退出屏幕并不设置项目。

 “确认” 键: 用于确认设置。

 “执行” 键: 用于执行设置。

 “原点” 键: 用于配置绘图的原点。

 “切割区域” 键: 用于显示已加载完成的介质切割区域。

 “OK” 键: 用于在通过方向键移动刀具后确认刀具的位置。

 “暂停” 键: 暂停 切割操作。

3. 推动锁定杆直到听到咔嚓声, 固定住切刀笔。确认锁定指示器变为白色。

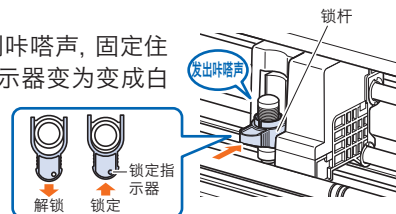

## 设置介质设置控制杆

有关操作的详情, 请参阅《使用说明书》

### 设置介质设置控制杆 - 左

将左侧介质设置控制杆设置到锁定位置, 以借助左侧推辊固定住介质。

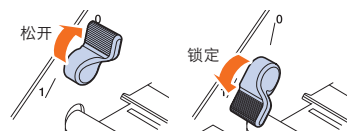

### 设置介质设置控制杆 - 右

右侧介质设置控制杆有三档锁定位置。锁定位置取决于介质宽度。将右侧介质设置杆 (1,2,3) 移到正确的位置。

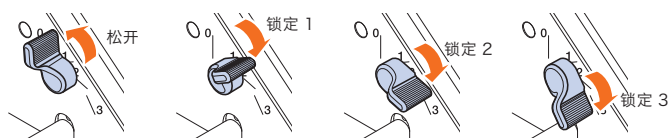

## 介质宽度和锁定位置

锁定 1: A4 / 8.5" / 220mm / B4 / 11" / A3

锁定 2: 12" / 320mm / A3+ / 承载薄片 / B3 / 15" / A2

锁定 3: 17" / 500mm / 20"

## 设置推辊

调整左侧和右侧推辊的位置, 以适应介质的宽度。将左侧和右侧推辊压住介质的两侧边缘。

### 移动推辊

要移动推辊, 需抬起介质设置控制杆, 并松开推辊。使用手指按压“PUSH”键, 然后将推辊移至左侧或右侧, 同时按下推辊的“PUSH”键。如果“PUSH”键处于难以被按压的位置, 旋转压杆后使其可以轻松按下。

当推辊到达所需位置时, 松开“PUSH”键, 并将其在定位槽中放置到位, 直至发出咔嚓声。

设置推辊后, 稍稍向左右移动, 而不必按下“PUSH”键, 检查其在定位槽中是否安装到位。

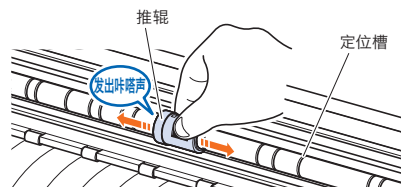

如果刀架妨碍了推辊的设置, 松开左侧和右侧介质设置杆, 并缓慢移开刀架。从两侧轻轻握住刀架。从不同位置握住刀架, 或者强行移动刀架, 可能导致刀架损坏。

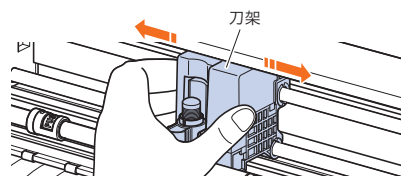

## 切刀笔准备

**【警告】** 处理切刀刀片时务必小心, 以免割到手

可通过旋转切刀笔尖调整刀片深度。

将数字与红线对齐, 以调整刀片深度。将更大的数字与红线对齐会增加刀片深度。每个数字对应的刀片深度增量或减量大约为 0.1mm。刀片深度可以调整到最大约 1mm。



**【警告】** 刀尖未伸出时 (0), 切勿顺时针旋转刀尖帽 (直至 10)。同样, 刀尖伸出 1mm 时 (10), 切勿逆时针旋转刀尖帽 (直至 0)。任何此类操作均可能损坏切刀笔。

## 刀片深度调整参考和注意事项

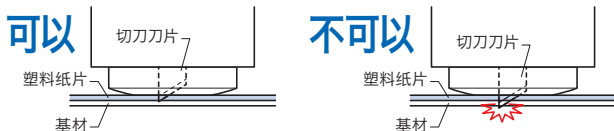

调整刀片深度, 以确保不穿透基材。

模切时, 务必使用承载薄片。

# 操作手册

本部分介绍切割纸张介质的步骤。

有关操作的详情, 请参阅《使用说明书》。

## 设置切割笔

1. 拉动锁杆, 以打开锁。

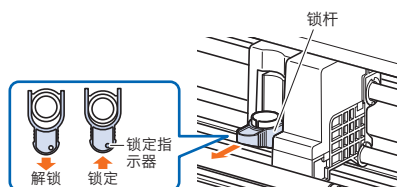

2. 握住刀架, 同时将切刀笔插入刀架中。

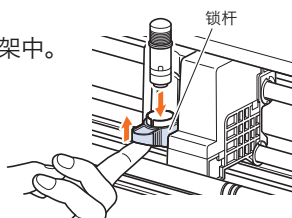



## 推辊筒数位置

### 左侧推辊筒数位置

将推辊的“介质按压部分”与推辊定位导板的位置对齐，以使推辊就位。当使用纸片介质或承载薄片时，将推辊与“□”位置对齐。当使用卷筒介质时，将推辊与“⊗”位置对齐。

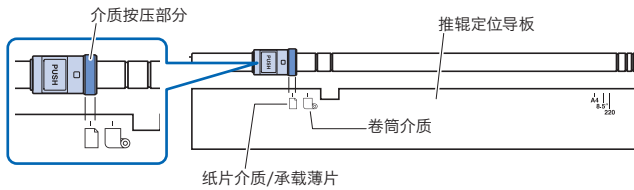

### 右侧推辊筒数位置

根据介质宽度设置推辊的“介质按压部分”。将介质按压部分与标准尺寸 (mm) 的顶行、标准尺寸 (英寸) 的中间行和非标准尺寸或承载薄片的底端行上的标记对齐。

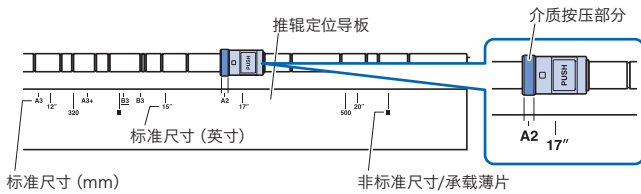

## 推辊筒数位置

1. 抬起介质设置控制杆，并松开推辊。
2. 将左侧推辊置于“□”标记的位置。根据纸片介质的宽度设置右侧的推辊。
3. 放下两侧的介质固定杆以锁定推辊。
4. 在“HOME”屏幕上，轻触“装载介质”-“纸片”。
5. 将纸片介质的边缘均匀地定位在推辊上。将纸片介质放在推辊定位导轨下方进行加载，以使其与前导轨平行。

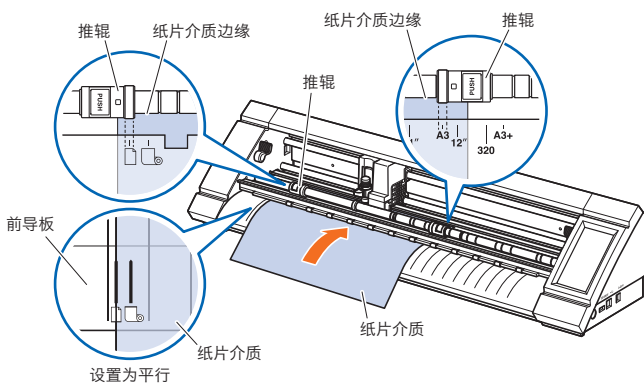

6. 将纸片介质的左侧边缘与前导板上“□”标示的“1”标记对齐。
7. 扫描介质的宽度、前边缘和后边缘，加载纸片介质。如果显示错误，请按照屏幕上的说明操作设备。

## 设置介质宽度检测

根据介质类型(特别是高透明度)，介质不能正确设置，因为检测介质的前缘/宽度/位置会出现错误。在这种情况下，请按照以下步骤使用承载薄片或禁用介质宽度检测。在设置介质宽度检测之前取出介质。介质加载时无法正确设置。

1. 触摸HOME屏幕上的“装载介质”。
2. 触摸“⊗ (页面)”显示“宽度检测”屏幕。



3. 选择“关闭”禁用介质宽度检测。选择“打开”启用介质宽度检测。设置完成时，触摸“⊗ (退出)”。



4. 根据设置，“HOME”屏幕上“装载介质”屏幕上的显示将会改变

- 设置为“关闭”时，可选择介质的尺寸。  
如果选择“A4/A3/B4/8”/11”，则介质尺寸将被视为“A3”卷筒介质。  
如果选择“A3+/A2/B3/12”/15”，则介质尺寸将被视为“A2”卷筒介质。  
如果选择“B2/17”/20”，则介质尺寸将被视为“20”卷筒介质。
- 设置为“打开”时，可选择介质的形状。



当选择“关闭”时

当选择“打开”时

**【警告】** 设置为“关闭”时，不要切割超过设定介质尺寸的数据。设备切割介质的外部，使得切割笔和切割垫可能被损坏。

## CONDITION NO. (切割条件)

触摸HOME屏幕上的 ⚙️ CONDITION，确认/设置切割条件。有关详情，请参阅用户手册 5.1。

## 执行剪切测试

进行剪切测试，以确认刀片深度和切割条件是否合适。剪切之前，请务必进行剪切测试。有关详情，请参阅用户手册 5.5。

## 发送切割数据

使用专用软件创建切割数据，并将其发送到设备以剪切介质。

## 故障响应

### 即使电源接通, 设备也不工作

现象	可能的原因	解决方法
LCD面板上没有显示任何内容。	未连接电源。否则, 可能是设备损坏。	确认电源线已正确插入设备上的连接器和交流电源插座。 确认交流电源插座中有电流进入。
	设备已损坏。	如果问题仍然存在, 请联系您的销售代表或最近的 Graphtec 经销商。

### 操作不规律



现象	可能的原因	解决方法
设备无法识别介质。	设备可能曾经暴露在强光下。	如果直射的阳光来自附近的窗户, 请遮挡光线。 如果荧光灯支架位于附近。
	透明媒体已加载。	禁用介质宽度检测。有关详情, 请参阅用户手册 5.7。
	宽度检测传感器可能存在问题。	调整宽度检测传感器。有关详情, 请参阅用户手册 6.4。
	设备可能存在问题。	如果问题仍然存在, 请联系您的销售代表或最近的 Graphtec 经销商。
介质转弯。	未正确设置压杆。	确认压杆的位置。
压杆之一不会停留在介质的顶部。	介质的正面或背面不相对于介质直线切割。	直接剪开介质的边缘。

# 설정 설명서

본 항목에서는 설정에 관한 조작방법에 대해 설명합니다. 설정에 대한 자세한 내용은 사용 설명서를 참조하십시오.

## 부속품 확인

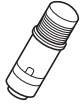
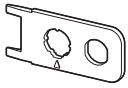
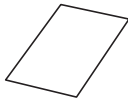
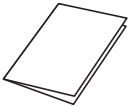
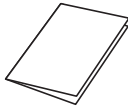
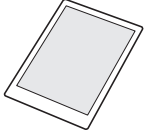
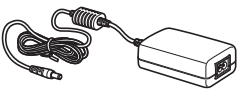
모든 부속품이 포함되어 있는지 확인하십시오. 누락된 부속품이 있으면 즉시 구입처에 문의하십시오.

커터 세트(표준 블레이드) [PM-B5-001]	1 세트	블레이드 팁 캡 지그	1 개
			
크로스 커터 [PM-CC-001]	1 개	Software Activation Code	1 시트
			
설정 설명서	1 부	안전하고 올바르게 사용하기 위하여	1 부
			
캐리어 시트(13 인치)	1 시트	롤 용지 스토커	1 세트
			
AC 어댑터	1 개	AC 케이블	1 개
			
USB 케이블(1.5 m)	1 개		
			

## 포장 풀기 주의 사항

CE LITE-50를 상자에서 꺼내고 우측그림을 참고하여 배송시 움직일 수 있는 부품들 보호하기 위해 사용된 포장 테이프와 보호재를 모두 제거하여 주십시오.

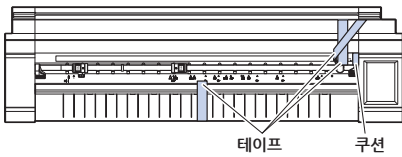

## 사용 설명서 다운로드

사용 설명서는 포함되어 있지 않습니다. Graphtec의 웹 사이트에서 다운로드하십시오.

URL: <http://www.graphtec.co.jp/en/imaging/celite/support.html>

## 드라이버 및 소프트웨어 설치

드라이버 및 소프트웨어는 포함되어 있지 않습니다. Graphtec의 웹 사이트에서 다운로드하십시오.

URL: <http://www.graphtec.co.jp/en/imaging/celite/support.html>

- 프린터 드라이버(프린터 드라이버를 설치하기 전에 본 기기와 컴퓨터를 USB케이블로 연결하지 마십시오) .
- Graphtec Pro Studio(Windows)
- Cutting Master4(Windows/Mac)
- Graphtec Studio(Mac)

## 연결 및 전원 켜기

1. AC 어댑터와 AC 케이블을 연결합니다(①) . 본 기기의 전원 공급커넥터와 AC어댑터를 연결합니다(②) . 전원 (AC) 케이블을 표준 전기콘센트에 삽입합니다(③) .

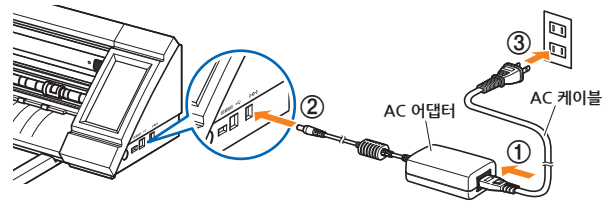

2. 용지가 장착되어 있지않은 것을 확인한 후, 전원버튼을 눌러 본체를 켭니다. 도구캐리지가 왼쪽으로 이동하고 나서, 초기동작으로 좌우왕복이동을 한번 수행합니다. 그리고, 터치 패널이 기동된 것을 확인합니다.

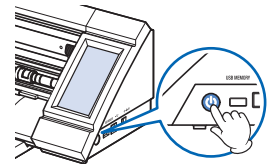

## 처음으로 전원을 켤 때의 설정

### 언어 선택

본 기기에 맨 처음 전원을 투입하면, 시작 화면에서 언어 선택 화면으로 전환됩니다. 사용 언어를 선택한 다음 (확인)을 터치합니다.

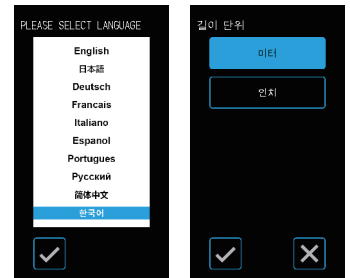

### 길이 단위 선택

설정언어를 선택하고 나면 길이 단위 선택화면으로 전환됩니다. 사용 단위를 선택한 다음 (확인)을 터치합니다.

## 컴퓨터 연결

함께 제공된 USB 케이블을 사용하여 본 기기와 컴퓨터를 연결합니다.

\* Windows의 경우: PC에 장치 드라이버를 설치한 후 USB 케이블을 연결합니다.

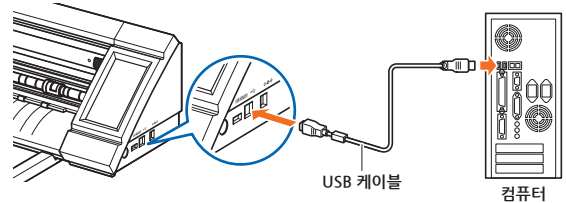

## HOME 화면 및 버튼 기능

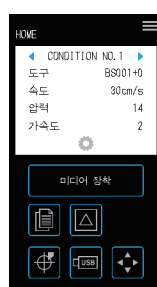

- "MENU" 버튼 : "MENU" 화면으로 전환하는데 이용됩니다.
- "CONDITION NO." 선택 버튼 : 조건 번호를 선택하는데 이용됩니다
- "CONDITION" 버튼 : 조건 ( 커팅 조건 ) 설정 화면으로 전환하는데 이용됩니다.
- "미디어 장착" 버튼 : 용지 공급 화면으로 전환하는데 이용됩니다 .

용지가 공급되면 다음 화면이 표시됩니다 .

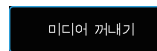

"미디어 꺼내기" 버튼 : 설정된 용지를 꺼내는데 이용됩니다 .



"복사" 버튼 : 복사 모드로 전환하는데 이용됩니다 .



"컷 테스트" 버튼 : 컷 테스트 화면으로 전환하는데 이용됩니다.

**"HOME" 버튼 :**  
 도구 캐리지를 홈 포인트로 이동하는데 이용됩니다 .

**"USB" 버튼 :**  
 USB 메모리에서 커팅 메뉴로 전환하는데 이용됩니다 .

**위치 키 :** 위치 키 화면으로 전환하는데 이용됩니다 .

**기타 버튼**

**"페이지 " 버튼 :**  
 같은 등급 수준의 다음 페이지로 전환하는데 이용됩니다 .

**"끝내기 " 버튼 :**  
 현재 화면을 종료하는데 이용됩니다 . **☑(확인 )** 이 표시된 화면에서 **☑(확인 )** 보다 먼저 터치하면 항목이 설정되지 않고 화면이 종료됩니다 .

**"확인 " 버튼 :** 설정을 확인하는데 이용됩니다 .

**"실행 " 버튼 :** 설정을 실행하는데 이용됩니다 .

**"원점 " 버튼 :** 플롯 원점을 설정합니다 .

**" 커팅 영역 " 버튼 :**  
 공급된 용지의 커팅 영역을 표시하는데 이용됩니다 .

**"OK" 버튼 :**  
 위치 키로 이동된 도구의 위치를 확인하는데 이용됩니다 .

**"정지 " 버튼 :** 커팅 작업을 멈춥니다 .

**커터 펜 준비**

**[주의]** 커터 블레이드를 취급할 때에는 손을 다치지 않도록 주의하십시오.

블레이드 깊이는 커터 펜의 끝을 돌려 조정합니다. 블레이드 노출깊이를 조정하려면 숫자를 빨간 선에 맞춥니다. 이 빨간선이 큰 숫자에 일치 될수록 블레이드 노출깊이가 증가합니다. 숫자(1-10단계)를 한번 돌리면 블레이드 노출깊이가 약0.1 mm 씩 변경됩니다. 블레이드 노출깊이는 최대 약 1mm 까지 조정할 수 있습니다.

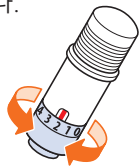

**[주의]** 블레이드 끝이 노출되지 않은 상태에서(0) 캡을 시계방향으로(10) 돌리지 마십시오 . 또한, 블레이드끝이 1 mm 노출되어 있는 상태에서는, 즉 칼날이 도달할 수 있는 최대 길이10에서는 캡을 반 시계 방향으로(0) 더이상 돌리지 마십시오. 이 과정에서 커터 펜이 손상될 수 있습니다.

**블레이드 노출조정방법과 주의 사항**

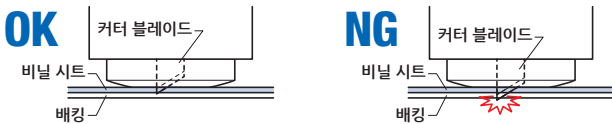

커팅매트를 관통하지 않도록 블레이드 노출깊이를 조정하십시오. 다이커팅 시에는 반드시 캐리어 시트를 사용하십시오.

**사용 설명서**

본 항목에서는 시트 용지의 커팅작업 방법에 대해 설명합니다. 작동에 대한 자세한 내용은 사용 설명서를 참조하십시오.

**커터펜의 세트**

1. 잠금 레버를 당겨 잠금 장치를 엽니다.



2. 커터 펜을 잡고 있는 상태에서 도구 홀더에 삽입합니다.

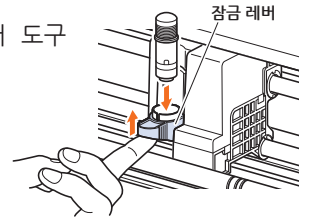

3. 잠금레버가 "딸깍" 소리가 나고 잠금표시기가 흰색이 될때까지 밀어넣어 커터 펜을 고정시킵니다.

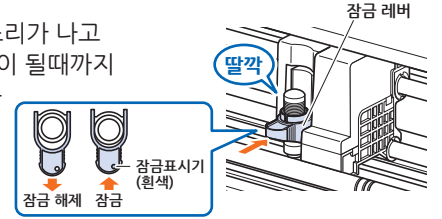

**용지 세트 레버 설정**

자세한 내용은 CE LITE-50 사용 설명서를 참조하십시오.

**용지 세트 레버 설정 - 왼쪽**

왼쪽의 용지세트 레버를 내려서(잠금), 왼쪽 푸시롤러로 용지가 고정되도록 잠금위치를 설정합니다.

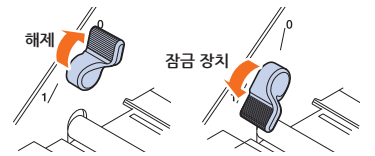

**용지 세트 레버 설정 - 오른쪽**

오른쪽 용지 세트레버의 잠금위치는 3단계(1,2,3)로 나뉩니다. 용지너비에 따라 잠금위치를 설정하십시오.



**용지 너비와 잠금장치 위치**

Lock 1 : A4 / 8.5" / 220mm / B4 / 11" / A3  
 Lock 2 : 12" / 320mm / A3+ / 캐리어 시트 / B3 / 15" / A2  
 Lock 3 : 17" / 500mm / 20"

**용지너비와 잠금위치**

왼쪽과 오른쪽 푸시 롤러의 위치를 조정하여 용지 너비에 맞춥니다. 용지의 양쪽 가장자리에 배치된 푸시 롤러를 설정합니다.

**푸시 롤러 이동**

푸시롤러는 용지세트레버를 올리면 푸시롤러가 들리면서 이동이 가능하게 됩니다. 푸시롤러본체의 가운데부분의 "PUSH"와 "PUSH"부의 반대쪽을 손가락으로 각각 잡고 누르면서 좌우로 이동시킵니다. "PUSH"부분이 잘 눌러지지 않는 위치에 있는 경우에는 누르기 쉬운 위치로 푸시롤러를 돌리십시오. 푸시롤러를 원하는 위치로 이동한 다음 위치지정 홈에 맞춰 "딸깍"소리가 나는 위치에서 돌려서 잠금 고정합니다. 푸시롤러를 일정위치에 고정시킨후, "PUSH"부분을 누르지 않게 좌우로 움직여서 위치지정 홈에 고정되어있는지 확인하십시오.



도구 캐리지가 푸시 롤러의 설정을 방해하는 경우, 왼쪽 및 오른쪽 용지세트 레버를 풀고 도구 캐리지를 천천히 움직이십시오. 도구 캐리지를 양쪽에서 조심스럽게 잡으십시오. 다른위치에서 잡거나 무리하게 움직이면 손상될 수 있습니다.

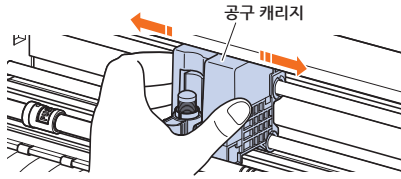

## 푸시 롤러 설정 위치

### 왼쪽 푸시 롤러 설정 위치

푸시 롤러의 "용지 가압부"를 푸시 롤러 위치 조정 가이드의 위치에 맞추어 롤러를 제 위치에 설정합니다. 시트 용지 또는 캐리어 시트를 사용할 때에는 푸시 롤러를 "□" 위치에 맞춥니다. 롤 용지를 사용할 때에는 푸시 롤러를 "○" 위치에 맞춥니다.

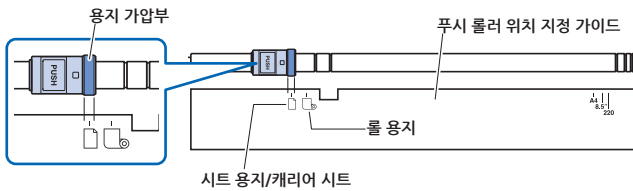

### 오른쪽 푸시 롤러 설정 위치

용지 너비에 따라 푸시 롤러의 "용지 가압부"를 맞추십시오. 표준 용지 크기가 밀리미터 (mm)는 상단의 숫자에 맞추고, 표준 용지 크기가 인치(in)는 중간숫자에 맞춥니다. 또한, 표준 규격 외 사이즈와 캐리어 시트의 경우는 하단의 마크 표시에 맞춥니다.

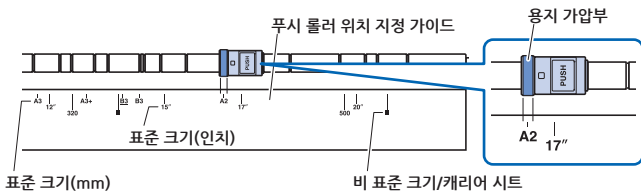

## 시트 용지 공급

1. 용지 세트 레버를 올리고 푸시 롤러를 푼니다.
2. 왼쪽의 푸시 롤러를 "□" 표시 위치에 설정합니다. 시트 미디어의 너비에 따라 오른쪽 푸시 롤러를 설정합니다.
3. 양쪽의 용지 세트레버를 내리고 푸시롤러를 잠급니다.
4. "HOME" 화면에서 "미디어 장착"→"시트" 버튼을 누릅니다.
5. 시트 용지의 선단 양쪽 끝을 푸시롤러에 맞춰 균등하게 배치합니다. 시트용지를 푸시 롤러 위치 지정 가이드 아래로 통과시키고 전면가이드와 평행이 되도록 로드합니다.

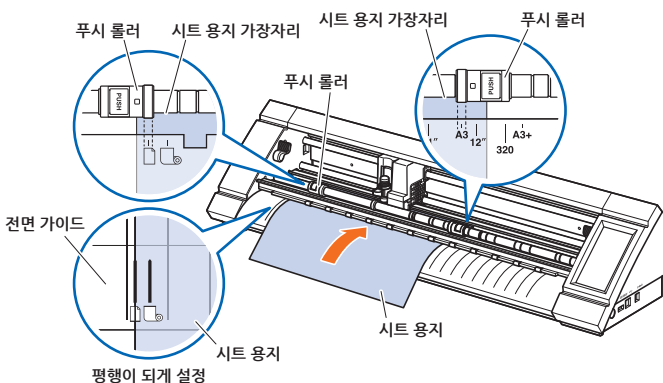

6. 시트 용지의 왼쪽 가장자리를 전면 가이드의 "□" 표시의 "1" 표시에 맞춥니다.
7. 용지너비와 선단·후단을 감지한후,양쪽 롤러가 시트용지 양 끝을 잡고 로딩하여 고정됩니다. 오류메시지가 나타날 경우에는 화면의 지시에 따라 실행하십시오.

## 미디어 폭 감지 설정

용지 (특히 투명도가 높은 용지) 유형에 따라서는 용지의 모서리, 폭, 위치 감지 를 할때 오류가 발생할 수 있으며, 그로 인해 용지가 올바르게 설정되지 못하는 경우가 있습니다. 이러한 경우 캐리어 시트를 사용하거나 또는 다음과 같이 "미디어 폭의 검출"기능을 비활성화시키십시오. 본 설정을 하기 전에는 용지를 본체에서 제거하십시오. 용지가 세트 되어 있으면, 올바르게 설정되지 않을 수 있습니다.

1. "HOME"화면에서 "미디어 장착"을 터치하여, "미디어 장착" 화면으로 이동하십시오.
2. [페이지] "버튼을 눌러서, "미디어 폭의 검출" 화면으로 이동하십시오.

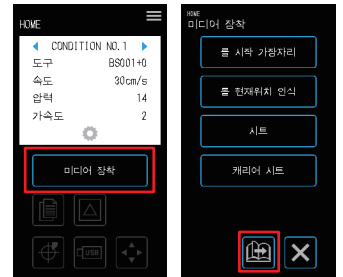

3. "미디어 폭의 검출" 기능설정을 해제하려면, "끄기"를 선택하십시오. 반대로 "미디어 폭의 검출" 기능을 설정하려면, "켜기"를 선택하십시오. 설정이 완료되면 [X] (끝내기) 를 누르십시오.

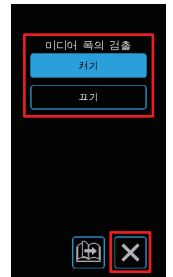

4. 설정에 따라 "HOME" 화면의 "미디어 장착" 화면이 변경됩니다.

- "끄기"로 설정한 경우, 용지 사이즈를 선택하십시오. "A4/A3/B4/8"/11"의 항목을 선택하면, 용지 사이즈는 "A3"를 용지로 처리됩니다. "A3+/A2/B3/12"/15"의 항목을 선택하면, 용지 사이즈는 "A2"를 용지로 처리됩니다. "B2/17"/20"의 항목을 선택하면, 용지 사이즈는 "20"를 용지로 처리됩니다.



- "켜기"로 설정한 경우, 용지 종류를 선택하십시오.

**[주의]** "끄기" 로 설정되면 미디어 설정 크기를 초과한 데이터를 절단하지 마십시오. 장치가 미디어 바깥쪽을 절단하여 커터 팬과 커팅 매트가 손상될 수 있습니다.

## CONDITION NO. (절삭 조건)

터치패널의 "HOME"화면에서 (CONDITION) 버튼을 눌러 커팅조건을 설정합니다. 자세한 내용은 사용설명서(5.1)를 참조하십시오.

## 절삭 테스트 실행

특정 용지에 대해 칼날의 깊이, 두께, 속도등의 선택한 커팅설정이 적절한지 확인하기위 해 “컷테스트”를 수행합니다. “컷테스트”는 반드시 수행하십시오. 자세한 내용은 사용설명서(5.5)를 참조하십시오.

## PC에서 커팅데이터 송신

PC에서 전용소프트웨어로 작성된 데이터를 전용디바이스로 전송하여 용지를 커팅합니다.

## 문제 대응

### 전원이 켜진 경우에도 장치가 작동하지 않을 경우

증상	예상 원인	해결책
액정화면이 전혀 나오지 않습니다.	전원이 공급되지 않습니다.	전원 케이블이 장치 커넥터와 AC 콘센트에 올바르게 연결되어있는지 확인하십시오. AC 콘센트에서 전력이 공급되는지 확인하십시오.
	장치가 고장났습니다.	구입하신 판매점 또는 폐사 고객센터로 연락하십시오.

### 불규칙한 작동

증상	예상 원인	해결책
용지를 인식할 수 없습니다.	본체장치에 강한 빛이 닿고 있을 가능성이 있습니다.	창가와 같이 직사광선에 노출되는 곳에 본체가 설치되어있는 경우에는 뜨거운 햇빛을 차단하십시오.주변에 형광등 스탠드 같은 것이 놓여져 있는 경우에는 다른곳으로 이동시키십시오.
	투과성이 좋은 용지가 세트되어 있습니다.	용지 너비를 검출하는 센서를 무효로 설정합니다 자세한 내용은 사용설명서(5.7)를 참조하십시오.
	용지 너비 센서가 문제가 발생하고 있을 가능성이 있습니다.	용지 너비 센서를 조정합니다. 자세한 내용은 사용설명서(6.4)를 참조하십시오.
	본체에 문제가 발생하고 있을 가능성이 있습니다.	구입하신 판매점 또는 폐사 고객센터로 연락하십시오.
용지를 공급할때 용지가 틀어집니다.	푸시 롤러가 올바르게 설정되지 않았습니다.	푸시 롤러 위치를 확인하십시오.
푸시롤러 2 개중 하나가 용지위에 올바르게 맞물리지 않습니다.	용지 전면 또는 후면이 일직선으로 커팅되지 않았습니다.	용지의 전면 또는 후면을 일직선으로 커팅하십시오.

# セットアップマニュアル

本項は、セットアップまでの操作を説明したものです。  
セットアップの詳細は、CE LITE-50の取扱説明書をご覧ください。

## 同梱物を確認する

全ての付属品が揃っているか確認してください。付属品の不足がありましたら、ご購入先または当社カスタマーセンターまで直ちにご連絡ください。

カッターセット(標準刃) [PM-BS-001]	1式	刃先キャップ取り外し治具	1個
クロスカッター [PM-CC-001]	1個	Software Activation Code	1枚
セットアップマニュアル	1冊	安全に正しくお使いいただくために	1冊
カッティング用台紙(13インチ)	1枚	ロール紙ストッカー	1セット
ACアダプター	1個	ACケーブル	1本
USBケーブル(1.5m)	1本	保証書	1枚

## 開梱時の注意

プロッタ本体を箱から取り出し、各個所の固定テープと緩衝材を取り外します。

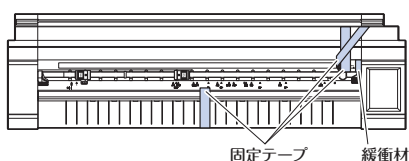

## 取扱説明書のダウンロード

取扱説明書は、付属されていません。弊社ホームページからダウンロードしてください。

URL: [http://www.graphtec.co.jp/site\\_download/index.html](http://www.graphtec.co.jp/site_download/index.html)

## ドライバ/ソフトウェアのインストール

ドライバ/ソフトウェアは、付属されていません。弊社ホームページからダウンロードしてインストールを行ってください。

URL: [http://www.graphtec.co.jp/site\\_download/index.html](http://www.graphtec.co.jp/site_download/index.html)

●ドライバ(ドライバをインストールする前に、本機とコンピュータをUSBケーブルで接続しないでください。)

- Graphtec Pro Studio (Windows)
- Cutting Master4 (Windows/Mac)
- Graphtec Studio (Mac)

## 電源の接続と投入

1. ACアダプターとACケーブルを接続します(①)。本機の電源コネクタとACアダプターを接続します(②)。規定電圧のACコンセントと接続します(③)。

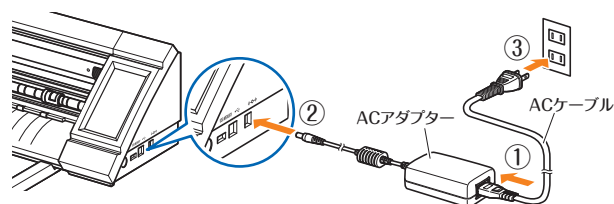

2. メディアがセットされていないことを確認してから電源スイッチを押して、電源をオンにします。ツールキャリッジが左に移動し、初期動作として左から右に一往復します。その後、操作パネルが起動したことを確認してください。

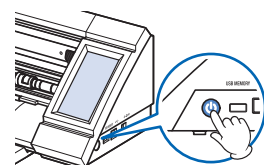

## 初回電源投入時の設定

### 言語の選択

本機の電源を初めて入れると、起動画面に続いて言語の選択画面が表示されます。使用する言語を選択し、 (確定)を押してください。

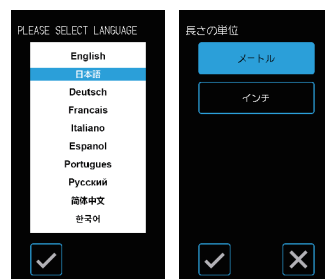

### 長さ単位の選択

言語を設定すると、長さ単位の選択画面が表示されます。使用する長さ単位を選択し、 (確定)を押してください。長さ単位を設定すると、HOME画面が表示されます。

## パソコンの接続

本機とパソコンを付属のUSBケーブルで接続します。  
※接続する前に、ドライバ/ソフトウェアのインストールを行ってください。

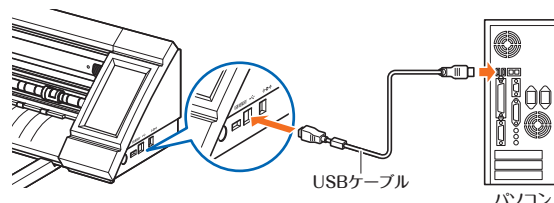





## HOME画面とボタンの機能

- 「メニュー」ボタン: 「MENU」画面に移行します。
- 「CONDITION NO.選択」ボタン: CONDITION NO.を選択します。
- 「CONDITION」ボタン: CONDITION(カット条件)の設定画面に移行します。
- 「メディアセット」ボタン: 「メディアセット」ボタン: メディアセット画面に移行します。







以下の画面は、メディアをセットすると表示されます。

- 「メディア取り出し」ボタン: セットされたメディアを排出します。

- 「コピー」ボタン: コピーモードに移行します。

-  「テストカット」ボタン：テストカット画面に移行します。
-  「ホーム」ボタン：ツールキャリッジをホーム点に移動します。
-  「USB」ボタン：  
USBメモリから作図するときのメニューに移行します。
-  ポジションキー：ポジションキー画面に移行します。

#### その他のボタン

-  「ページ」ボタン：同階層の次ページに移行します。
-  「終了」ボタン：  
現在の画面を終了します。 (確定)が表示されている画面で、 (確定)の前に押すと、設定をせずに終了します。
- 「確定」ボタン：設定を確定させます。
- 「実行」ボタン：設定を実行します。
-  「原点」ボタン：作図原点を設定します。
-  「作図範囲」ボタン：  
セットされたメディアの作図範囲を表示します。
-  「OK」ボタン：  
ポジションキーで移動したツールの位置を確定させます。
-  「停止」ボタン：作図動作を停止します。

## カッターペンの準備

**【注意】** カッター刃の取り扱い、手などを切らないよう十分に注意して行ってください。

刃出し量は、カッターペンの先端を回して調整します。数値を赤いラインに合わせて、刃出し量を調整してください。大きな数値に合わせるほど刃出し量が多くなり、数値を1つ回転させると約0.1mm刃が出入りします。約1mmまで刃を出すことができますので、カット条件に合わせて調整してください。

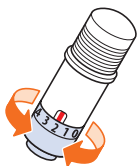

**【注意】** 刃先が出ていない状態(目盛0)から、時計回り(目盛10側)にはキャップを回さないでください。同様に刃先が1mm出ている状態(目盛10)を超えて、更に反時計回り(目盛0側)には回さないでください。カッターペンが破損する恐れがあります。

#### 刃出し量調整の目安と注意

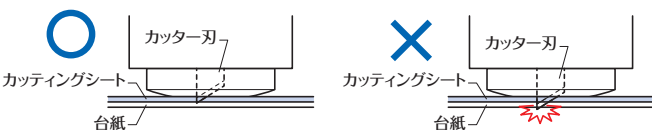

台紙を貫通させないように刃出し量を調整してください。貫通させてカットする時は、必ずカット用台紙を使用してください。

## 操作マニュアル

本項は、シート紙のカット作業までの準備手順を説明したものです。操作の詳細は、CE LITE-50の取扱説明書をご覧ください。

### カッターペンのセット

1. ツールホルダーのロックレバーを手前に引き出し固定を解除します。

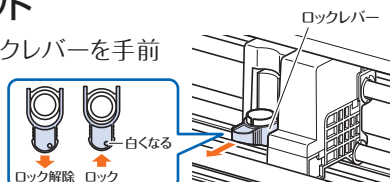

2. ロックレバーを上押ししながら、カッターペンをツールホルダーの奥まで差し込みます。

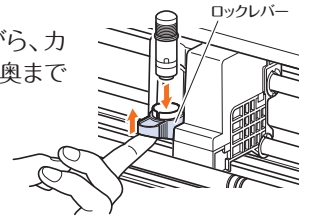

3. ロックレバーを「カチッ」と音がするまで押し込み、カッターペンを固定します。ロックレバー手前の穴の中が、白くなるまで奥に押し込んでください。

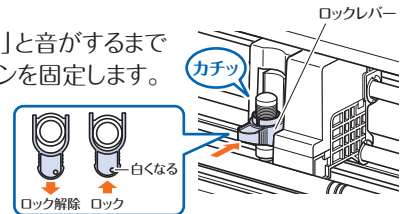

### メディアセットレバーのセット

詳細は、CE LITE-50の取扱説明書をご覧ください。

#### 左側のメディアセットレバーのセット

左側のメディアセットレバーを下ろし、左側のプッシュローラーでメディアを固定します。



#### 右側のメディアセットレバーのセット

右側のメディアセットレバーは、メディアの幅によりプッシュローラーのロックの強さが異なります。ロックは3段階あり、メディアの幅に合わせた位置(1・2・3の位置)にセットします。

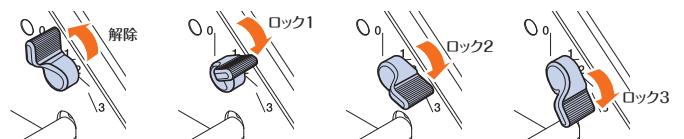

#### メディア幅とロック位置

- ロック1：A4/8.5"/220mm/B4/11"/A3
- ロック2：12"/320mm/A3+/カット用台紙/B3/15"/A2
- ロック3：17"/500mm/20"

### プッシュローラーのセット

メディアの幅に合わせて、左右のプッシュローラーの位置を調整します。プッシュローラーは、メディアの両端に位置するようにセットしてください。

#### プッシュローラーの移動

プッシュローラーの移動は、メディアセットレバーを上げてプッシュローラーを解除した状態でいきます。プッシュローラー真ん中の「PUSH」部と「PUSH」部の反対側を指で挟んで、押したまま左右に移動します。「PUSH」部が押しにくい位置にある場合は、押しやすい位置に回転させてください。

プッシュローラーを目的の位置まで移動したら、「PUSH」部を離して、位置合わせの溝に「カチッ」とはまる位置にセットします。セット後、「PUSH」部を押さず軽く左右に動かして、位置合わせの溝にはまっていることを確認してください。

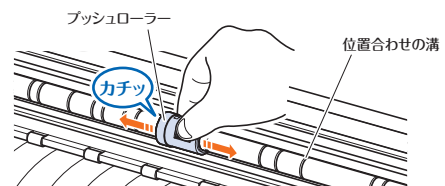



ツールキャリッジが妨げになる場合は、左右のメディアセットレバーを解除してゆくりと移動させてください。ツールキャリッジは、左右を挟み込むように持ってください。別の部分を持ちたり、無理に移動させると破損する恐れがあります。

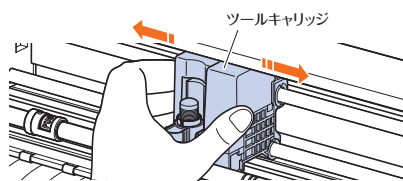

## プッシュローラーのセット位置

### 左側のプッシュローラーのセット位置

プッシュローラーの「メディア押さえ部」をプッシュローラー位置ガイドのマークの位置に合わせてセットします。シート紙とカッティング用台紙は「□」マークに、ロール紙は「□<sub>o</sub>」マークに合わせてください。

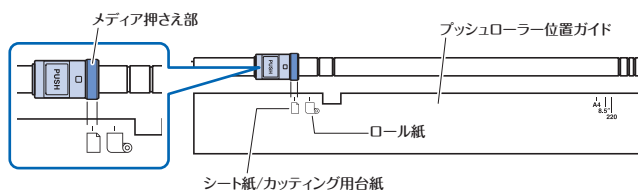

### 右側のプッシュローラーのセット位置

プッシュローラーの「メディア押さえ部」をメディアのサイズに合わせてセットします。規格サイズ(ミリ)は上段、規格サイズ(インチ)は中段、規格外サイズとカッティング用台紙は下段のマークに合わせてください。

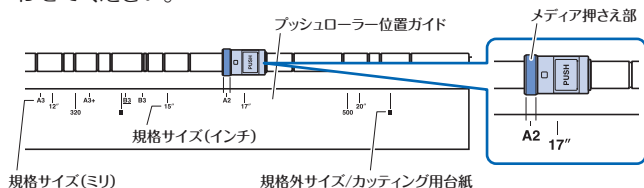

## シート紙のセット

1. メディアセットレバーを上げて、プッシュローラーを解除します。
2. 左側のプッシュローラーを「□」マーク位置にセットします。右側のプッシュローラーは、シート紙の幅に合わせてセットします。
3. 左右のメディアセットレバーを下げて、プッシュローラーをロックします。
4. 「HOME」画面から「メディアセット」→「シート」を押します。
5. シート紙の先端をプッシュローラーに均等に突当てます。シート紙は、プッシュローラー位置ガイドの下を通し、フロントガイドに平行になるようにセットしてください。

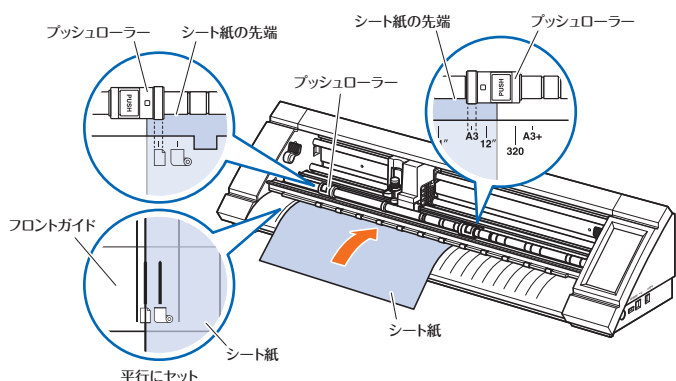

6. シート紙の左端をフロントガイドの「□」マークの「|」印に合わせます。
7. メディアの幅・先端・後端を検出し、シート紙がセットされます。エラー表示が出た場合は、画面の指示に従って操作してください。

## メディア幅検出の設定

メディアの種類(特に透過性が高いメディア)によっては、メディアの先端/幅/セット位置に関するエラーが発生して、正しくメディアをセットできない場合があります。このような場合は、カッティング用台紙を使用するか、以下の手順でメディア幅検出を無効にして使用してください。

設定を行う前にメディアを取り外してください。メディアがセットされている状態では、設定できません。

1. 「HOME」画面の「メディアセット」を押して、「メディアセット」画面を表示します。
2. (ページ)を押して、「メディア幅検出」画面を表示します。



3. メディア幅検出を無効にする場合は、「オフ」を選択します。メディア幅検出を有効にする場合は、「オン」を選択します。設定が完了したら (終了)を押します。



4. 設定に応じて、「メディアセット」画面の表示が変わります。

- 「オフ」に設定した場合は、セットするメディアのサイズを選択します。「A4/A3/B4/8"/11"」を選択した場合は、「A3」のロール紙がセットされているものとして扱われます。「A3+/A2/B3/12"/15"」を選択した場合は、「A2」のロール紙がセットされているものとして扱われます。「B2/17"/20"」を選択した場合は、「20"」のロール紙がセットされているものとして扱われます。
- 「オン」に設定した場合は、セットするメディアの形状を選択します。

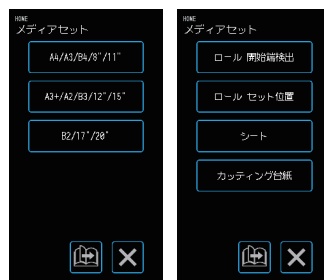

「オフ」を選択した場合

「オン」を選択した場合

**【注意】**「オフ」に設定した場合は、セットしたメディアサイズを超えるデータをカットしないでください。メディアの外側をカットしてしまうため、カッターペンやカッティングマットが破損する恐れがあります。

## CONDITION NO.(カット条件)の確認

タッチパネル上のHOME画面で (CONDITION) ボタンを押して、カット条件の設定を行います。詳しくは、取扱説明書(5.1)をご覧ください。

## テストカット

メディアをカットをするカッター刃の調整をテストカットで行います。テストカットは、必ず行ってください。詳しくは、取扱説明書(5.5)をご覧ください。

## PCからのデータ出力

PCで作成したカットデータを出力し、メディアをカットします。

## 困ったときの対処

### 電源をオンにしても動作しないとき

現象	考えられる原因	対処
液晶パネルに何も表示されない。	電源が供給されていない。	電源コードが、本機のコネクタと、ACコンセントに正しく差し込まれているか確認してください。ACコンセントに電気がきているか確認してください。それでも解決しないときは、購入された販売店、または弊社カスタマーセンターにご連絡ください。
	機械の故障。	購入された販売店、または弊社カスタマーセンターにご連絡ください。

### 動作がおかしいとき

現象	考えられる原因	対処
メディア検出ができない。	本体に強い光が当たっている可能性があります。	窓際などで直射日光が当たっている場合は、光をさえぎってください。近くに蛍光灯スタンドなどがある場合は、遠ざけてください。
	透過性の高いメディアをセットしている。	メディア幅検出を無効にします。詳しくは、取扱説明書(5.7)をご覧ください。
	メディア幅センサーに不具合が生じている可能性があります。	メディア幅センサーの調整を行います。詳しくは、取扱説明書(6.3)をご覧ください。
	本体に不具合が生じている可能性があります。	購入された販売店、または弊社カスタマーセンターにご連絡ください。
メディアが蛇行する。	プッシュローラーが、正しくセットされていない。	プッシュローラーの位置を確認してください。
どちらか片側のプッシュローラーがメディア上から外れる。	メディアの前側または後側が、メディアに対して真っ直ぐに裁断されていない。	メディアの端を、真っ直ぐに裁断してください。

## お問い合わせ窓口

グラフィテック株式会社カスタマーセンター

**ナビダイヤル：0570-016262**

IP電話等ご使用の場合、つながらないことがあります。そのときは、045-825-6382におかけください。

**E-Mail：graphcs@graphtec.co.jp**



**GRAPHTEC**