



coffeeing the World



Silvia

User Manual
Mode d'emploi
Manual do usuário

Dear customer

Chère cliente, cher client

Estimado cliente

First of all, we thank you for choosing RANCILIO.

We are confident that the product you have purchased will meet all your expectations. The coffee machine you are about to use is the outcome of extensive research and development. It is the most efficient, user-friendly and well designed machine of its kind.

This manual outlines the correct use and maintenance and will help you to get the best results from your machine. We hope you will find our explanations clear and we may continue to earn your business in the future.

The machines in the SILVIA series have been designed to prepare espresso and other hot beverages for domestic use. They also can be used in staff kitchen areas in shops, offices and other working environments (i.e. farm houses; by clients in hotels, motels, bed and breakfast and other residential type environments).

Tout d'abord merci d'avoir choisi RANCILIO.

Nous avons l'assurance que le produit que vous venez d'acheter vous donnera entière satisfaction, tout comme tous nos autres produits sont conçus pour le faire. Le produit que vous allez utiliser est l'aboutissement de minutieux travaux de recherche et d'essais. RANCILIO garantit que l'équipement fourni offre une fonctionnalité, une sécurité et une satisfaction maximales par rapport aux produits actuellement sur le marché, à la fois en termes de design et de performances. Ce livret d'instructions qui explique comment utiliser et entretenir correctement votre produit vous aidera à obtenir les meilleurs résultats d'utilisation possibles. Nous espérons que nos explications sont faciles à comprendre et que vous resterez l'un de nos fidèles clients à l'avenir.

Les machines de la série SILVIA ont été conçues pour préparer des cafés espresso et d'autres boissons chaudes à usage domestiques. Elles peuvent également être utilisées dans les espaces de cuisine du personnel de magasins, dans des bureaux et d'autres environnements professionnels (p. ex. dans les exploitations agricoles, pour les clients dans les hôtels, les motels et d'autres types d'environnements résidentiels, dans les environnements «bed and breakfast»).

Ante todo, queremos agradecerle por haber elegido RANCILIO.

Estamos seguros de que el producto que ha adquirido cumplirá con todas sus expectativas. La máquina de café que está a punto de utilizar es el resultado de extensas actividades de investigación y desarrollo. Es la que ofrece el mejor rendimiento, es la más fácil de usar y la mejor diseñada de su clase. Este manual de instrucciones, en el que se explica la manera correcta de utilizar y mantener su máquina de café, le ayudará a obtener los mejores resultados. Esperamos que nuestras explicaciones le parezcan claras y fáciles de comprender y que siga siendo en el futuro uno de nuestros fieles clientes.

Las máquinas de la serie SILVIA han sido diseñadas para preparar café espresso y otras bebidas calientes de uso doméstico. También puede ser utilizada en las áreas de cocina para el personal en tiendas, oficinas y otros entornos laborales (es decir, casas de turismo rural; para los huéspedes en hoteles y otros tipos de colectividades).

Structure

Structure

Estructura

Safety instructions

Consignes de sécurité

Instrucciones de seguridad 3

Overview

Vue d'ensemble

Visión de conjunto 6

Set up the coffee machine

Installer la machine

Instalar la máquina 7

Switch ON/OFF

Mise en marche/arrêt

Encendido/Apagado 8

Use

Utilisation

Utilización 9

Daily cleaning

Nettoyage quotidien

Limpieza diaria 11

Daily cleaning of steam wand

Nettoyage quotidien de la lance vapeur

Limpieza diaria de la lanza de vapor 12

Storing the machine

Cesser d'utiliser la machine

Dejar de utilizar la máquina 13

Pump pressure adjustment

Réglage de la pression de la pompe

Ajuste de la presión de la bomba 14

Reset the safety thermostat

Remettre à zéro le thermostat de sécurité

Rearmar el termostato de seguridad 14

What if...

Que faire si

Que hacer si 15

Technical data

Caractéristiques techniques

Datos técnicos 16

Legal information

Mentions légales

Información legal 17

Hydraulic diagram

Schéma hydraulique

Diagrama hidráulico 18

Electric diagram

Schéma électrique

Diagrama eléctrico 19

IMPORTANT SAFEGUARDS

PRÉCAUTIONS IMPORTANTES

IMPORTANTES MEDIDAS DE SEGURIDAD

 Read all instructions.
Lire toutes les instructions.
Lea todas las instrucciones.

 The appliance is not to be used by children under 8 years old or persons with reduced physical, sensory or mental capabilities, or lack of experience and knowledge, unless they have been given supervision or instruction. Close supervision is necessary when any appliance is used by or near children.

Cet appareil n'est pas prévu pour être utilisé par des enfants moins de 8 ans ou des personnes dont les capacités physiques, sensorielles ou mentales sont réduites, ou des personnes dénuées d'expérience ou de connaissance, sauf si elles ont pu bénéficier d'une surveillance ou d'instructions. Une surveillance rapprochée est nécessaire lorsque les appareils sont utilisés par des enfants ou à proximité d'enfants.

El aparato no deberá ser utilizado por niños ni por personas con capacidades físicas, sensoriales o mentales reducidas, o sin experiencia o conocimiento, salvo que a éstas se les supervise o instruya. Es necesario vigilar atentamente si son niños los que utilizan el aparato o se encuentren cerca de él.

 Children should not play with the machine, whether they are supervised or unsupervised.

Il convient de surveiller les enfants pour s'assurer qu'ils ne jouent pas avec la machine.

Los niños no deberán jugar jamás con la máquina, ni vigilados ni sin vigilar.

 Keep the packed machine in a dry place, not exposed to environmental elements and in conditions in which the temperature does not go below 5 °C.

Stocker la machine emballée dans un endroit sec, non exposé aux intempéries et où la température ne descend pas au-dessous de 5 °C.

Mantener la máquina empaquetada en un lugar seco, no expuesto a elementos medioambientales y en condiciones en las cuales la temperatura no descienda a menos de 5 °C.

 Do not place heavy items on the packaging. Do not stack more than three items of the same kind.

Ne pas poser d'objets lourds sur l'emballage. Ne pas empiler plus de trois articles de même nature.

No coloque objetos pesados sobre el embalaje. No apile más de tres objetos del mismo tipo.

 Do not cover with cloths, etc.

Ne pas recouvrir avec des chiffons, etc.

No cubra con trapos, etc.

 Don't leave the packing elements (plastic bags, expanded polystyrene, nails, cardboard, etc.) within the reach of children, as these elements are potential sources of danger.

Tenir le matériel d'emballage (sacs en plastique, polystyrène expansé, clous, cartons, etc.) hors de portée des enfants car il constitue une source potentielle de danger.

No deje ninguno de los elementos del embalaje (bolsas de plástico, poliestireno expandido, clavos, cartón, etc.) al alcance de los niños, ya que son potenciales fuentes de peligro.

 To disconnect, turn any control to «off», then remove plug from wall outlet.

Pour déconnecter l'appareil, mettre toutes les commandes sur «arrêt», puis retirer la fiche de la prise électrique.

Para desconectar, apague cualquier control; a continuación, saque el enchufe de la toma.

 Do not place on or near a hot gas or electric burner, or in a heated oven.

Ne pas placer sur un brûleur à gaz ou une plaque électrique chauds ni dans un four chaud.

No coloque el aparato sobre o cerca de un quemador de gas caliente o eléctrico o en un horno caliente.

 Do not use appliance for other than intended use.

Ne pas utiliser l'appareil pour un autre usage que l'usage prévu.

No utilice el aparato para ningún otro uso que no sea el previsto.

 If liquids inside the machine freeze, leave the coffee machine in a place with a minimum temperature of 20 °C for at least 20 minutes before switching it on.

Si du liquide gèle à l'intérieur de la machine, laisser la machine à café dans un lieu avec une température égale ou supérieure à 20 °C pendant au moins 20 minutes avant de l'utiliser.

En caso de congelación de los líquidos que están dentro de la máquina de café, deje la máquina en un lugar con una temperatura mínima de 20 °C, por lo menos 20 minutos, antes de conectarla.

 Never put any vessels filled with liquid on top of the machine.

Ne jamais placer de récipients remplis de liquide sur la machine.

No colocar ningún recipiente con líquido encima de la máquina.

IMPORTANT SAFEGUARDS

PRÉCAUTIONS IMPORTANTES

IMPORTANTES MEDIDAS DE SEGURIDAD

 Do not let cord hang over edge of table or counter, or touch hot surfaces.

Ne pas laisser le cordon pendre d'une table ou d'un comptoir ni le laisser en contact avec des surfaces chaudes.

No deje que el cable cuelgue sobre el borde de una mesa o mostrador o que toque superficies calientes.

 Improper installation and use can cause damage to people, animals and things for which the manufacturer cannot be considered responsible.

Installation et l'utilisation non réalisée dans les règles peut blesser des personnes et animaux et endommager des biens. Dans ce cas, le fabricant décline toute responsabilité.

No se considerará responsable al fabricante por una instalación y utilización incorrecta que pueda causar daños a personas, animales u objetos.

 Do not use outdoors.

Ne pas utiliser en plein air.

No lo utilice al aire libre.

 Leave enough free space around the machine to facilitate its use and the performance of any maintenance operations.

Laisser suffisamment d'espace libre autour de la machine pour faciliter son utilisation et l'exécution de toute opération de maintenance.

Dejar suficiente espacio libre alrededor de la máquina para facilitar su uso y la ejecución de cualquier operación de mantenimiento.

 Install the machine on a flat, stable, dry and water repellent surface (laminated, steel, ceramic, etc.) away from heat sources (oven, cooking stove, fireplace, etc.) and in conditions in which the temperature may not go below 5°C (41°F). KEEP WARM.

Installer la machine sur une surface plane, sèche, stable et hydrophobe (laminé, acier, céramique, etc.) à l'écart des sources de chaleur (four, plan de cuisson, cheminée, etc.) et où la température ne descend pas au-dessous de 5°C. LA MACHINE CRAINT LE GEL.

Instalar la máquina sobre una superficie impermeable (de laminado, acero, cerámica, etc.) lejos de fuentes de calor (horno, cocina eléctrica, chimenea, etc.) y en condiciones en las que la temperatura no pueda descender a menos de 5°C (41°F). MANTENERLA CALIENTE.

 The machine must not be set up in areas where water tubes or high pressure cleaners are in use! Do not immerse the machine!

La machine ne doit pas être installée dans des locaux où l'on travaille au jet d'eau ou à la vapeur sous pression! Ne pas plonger la machine dans l'eau!

¡No se debe instalar la máquina en recintos donde se utilicen mangueras de agua o aparatos de limpieza de alta presión! ¡No sumerja la máquina en agua!

 Do not leave the machine exposed to environmental elements or place it in a damp room such as bathrooms.

Ne pas exposer la machine aux intempéries ou la placer dans une pièce humide comme la salle de bains.

No deje la máquina expuesta a elementos medioambientales ni la coloque en habitaciones húmedas, como cuartos de baño.

 The maximum inclination of support surface must be below 5° to prevent overturning.

La pente maximale de la surface du stand ne doit pas dépasser 5° pour empêcher la machine de tomber.

La inclinación máxima de la superficie de apoyo deberá ser inferior a un 5° para evitar un vuelco.

 Switch off the machine and disconnect from power supply before opening the machine or disengaging parts that move when in use.

Éteindre la machine et le débrancher avant d'ouvrir la machine ou d'approcher de pièces qui sont mobiles lorsqu'elles sont utilisées.

Apagar el aparato y desconectar de la red antes de sustituir accesorios o de acercarse a piezas que se mueven durante el funcionamiento.

 Use only original spare parts in order to avoid compromising the safety and proper functioning of the machine.

Utiliser exclusivement des pièces de rechange d'origine afin de ne pas compromettre la sécurité et le bon fonctionnement de la machine.

Utilizar solo repuestos originales para evitar poner en peligro la seguridad y el adecuado funcionamiento de la máquina.

 The use of accessory attachments not recommended by the appliance manufacturer may result in fire, electric shock or injury to persons.

L'utilisation d'accessoires non recommandés par le fabricant de l'appareil pourrait entraîner un incendie, un choc électrique ou des blessures corporelles.

El uso de accesorios no recomendados por el fabricante del aparato puede ocasionar fuego, descarga eléctrica o lesiones a personas.

 In an emergency, such as fire, unusual noise, overheating, etc., take immediate action, disconnect the power and contact customer service.

En cas d'urgence, comme un incendie, bruit inhabituel, surchauffe, etc., réagir immédiatement en coupant le courant et contacter le service clientèle.

En caso de emergencia como un incendio, ruidos extraños, recalentamiento, etc., tome medidas de inmediato, desconecte de la red y contactar con el servicio posventa.

IMPORTANT SAFEGUARDS

PRÉCAUTIONS IMPORTANTES

IMPORTANTES MEDIDAS DE SEGURIDAD

-  Heating element surface is subject to residual heat after use.
La surface de l'élément chauffant est soumise à la chaleur résiduelle après utilisation.
La superficie del elemento de calentamiento puede mantener calor residual después del uso.
-  For the power supply, the data listed on the type plate must be carefully consulted!
When in doubt, contact customer service.
Respecter impérativement les données de la plaque signalétique pour le branchement électrique!
En cas de doute, contacter le service clientèle.
¡Para el suministro de electricidad, se deberán consultar atentamente los datos especificados en la placa de identificación!
En caso de duda, contactar con el servicio posventa.
-  It is inadvisable to use adapters, multiple sockets and/or extensions. When their use is indispensable, only approved products may be used. Check that the current capacity limit indicated on the adapters exceeds the absorption capacity (A = ampere) of the equipment.
Il est déconseillé d'utiliser des adaptateurs, des prises multiples et/ou des rallonges. S'il est impossible de faire autrement, n'utiliser que des produits agréés. Vérifier que le courant limite indiqué sur les adaptateurs est égale ou supérieure à la limite de puissance (A = ampère) de l'équipement.
No es recomendable utilizar adaptadores, enchufes múltiples y/o cables de prolongación. Si su utilización fuera indispensable, se deberán utilizar productos autorizados. Comprobar que la capacidad de tensión límite indicada en los adaptadores exceda la capacidad de absorción (A = amperio) del equipo.
-  If the power supply cable to the machine is damaged it must be replaced by the manufacturer or his service personnel or an authorized electrician in order to prevent any risks.
Si le câble d'alimentation est endommagé, il doit être remplacé par le fabricant, le service technique ou par une personne présentant une qualification équivalente pour prévenir tout risque.
Si los cables de alimentación eléctrica a la máquina están estropeados, el fabricante o su personal de servicio técnico o un electricista autorizado tendrá que sustituirlos para evitar cualquier riesgo.
-  To protect against fire, electric shock and injury to persons do not immerse cord or plugs in water or other liquid.
Par mesure de précaution contre le feu, les chocs électriques ou les blessures corporelles, ne pas plonger les cordons ou les fiches dans l'eau ou dans d'autres liquides.
Para proteger del fuego, descarga eléctrica y lesiones a personas no sumerja ni el cable ni los enchufes en agua u otro líquido.
-  Do not operate any appliance with a damaged cord or plug or after the appliance malfunctions, or has been damaged in any manner. Return appliance to the nearest authorized service facility for examination, repair or adjustment.
Ne pas utiliser l'appareil si le cordon ou la fiche sont endommagés ou après un dysfonctionnement ou un quelconque endommagement. Rapporter l'appareil au centre de réparation agréé le plus proche pour un examen, une réparation ou un réglage.
No utilice el aparato si un cable o enchufe está dañado, o después de un fallo o daño del aparato. Llévelo al centro de servicio técnico autorizado más cercano para que sea examinado, reparado o ajustado.
-  To reduce the risk of injury, do not drape cord over the counter top or table top where it can be pulled on by children or tripped over unintentionally.
Pour réduire le risque de blessure, ne pas faire passer le cordon sur le dessus d'une table ou d'un comptoir, où l'on pourrait trébucher dessus involontairement ou bien où les enfants pourraient tirer dessus.
Para reducir el riesgo de lesiones, no deje que el cable cuelgue por encima del mostrador o de la mesa desde donde los niños podrían tirar de él o tropezarse con él involuntariamente.
-  Save these Instructions.
Conserver ces instructions.
Guarde estas instrucciones.

Overview

Vue d'ensemble

Visión de conjunto

Water tank
Réservoir d'eau
Depósito del agua

Coffee switch
Interrupteur café
Interruptor café

Hot water switch
Interrupteur d'eau chaude
Interruptor agua

Steam switch
Interrupteur vapeur
Interruptor vapor

Group head/Porta-filter
Groupe d'infusion/porte-filtres
Grupo de erogación/portafiltro

Cup-holder grid
Grille du porte-tasses
Rejilla del plano de tazas

Cup tray
Plateau tasses
Bandeja de tazas

Light «Power ON» green
Lampe verte «Marche»
Luz «Encendido ON»

Light «boiler heating» orange
Lampe «chauffe-eau» orange
Luz «elemento calefactor de la caldera» naranja

Steam/hot water tap
Robinet de vapeur/eau chaude
Grifo del vapor/del agua caliente

Main switch
Interrupteur principal
Interruptor general

Steam wand/Hot water spout
Lance vapeur/Sortie d'eau chaude
Lanza del vapor/Salida del agua caliente

Drip tray
Bac d'égouttage
Bandeja recoge gotas



Silvia is designed for installation of our coffee pod or capsule kit. For further information, please contact your distributor.

Silvia est préparée pour le kit pod et capsule. Pour plus de renseignements, contacter votre distributeur.

Silvia está predispuerta para el kit pastillas. Para mayores informaciones ponerse en contacto con el distribuidor elegido.

Set up the coffee machine

Installer la machine

Instalar la máquina

! Improper installation can cause damage to people, animals and things

Une installation incorrecte peut conduire des dommages aux personnes, animaux et matériaux

Una instalación errónea puede causar daños a personas, animales y objetos

! Observe the notes on safety instructions!

- Tenir compte des remarques concernant les consignes de sécurité!
¡Observar las notas sobre instrucciones de seguridad!

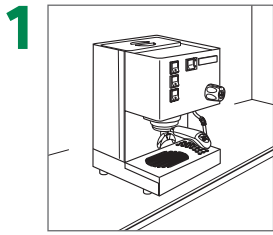

Put machine on a level and stable surface

Placer la machine sur une surface plane et stable

Colocar la máquina sobre una superficie plana y estable

- ! Leave enough free space around
• Laisser suffisamment d'espace libre autour
• Dejar suficiente espacio libre alrededor

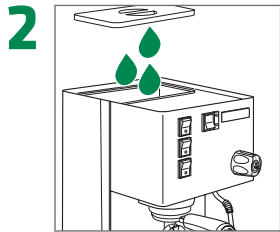

Fill water tank (ca. 2 litres)

Remplir le réservoir d'eau (env. 2 litres)

Llenar el depósito del agua (ca. 2 litros)

- ! Use fresh water
• Utiliser de l'eau potable
• Utilizar agua fresca

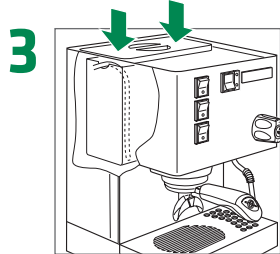

Insert both hoses into water reservoir

Introduire les deux tuyaux dans le réservoir d'eau

Introducir ambas mangueras en el depósito del agua

Close the lid

Fermer le couvercle

Cerrar la tapa

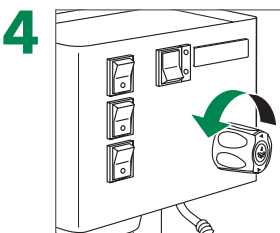

Open tap

Ouvrir le robinet

Abrir el grifo

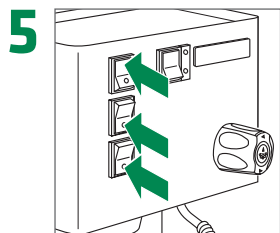

Switch on coffee switch only

Activer l'interrupteur café

Encender el interruptor del café

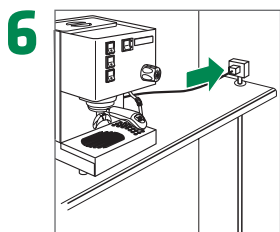

Connect to main power

Connecter à l'alimentation principale

Conectar a la alimentación principal

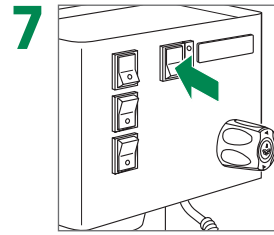

Switch on main switch

Activer l'interrupteur principal

Encender el interruptor principal

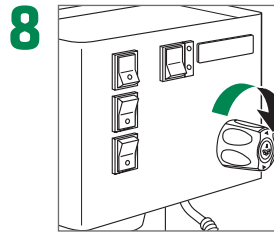

Close tap as soon as water comes out of the steam wand

Fermer le robinet dès que l'eau sort de lance vapeur

Cerrar el grifo en cuanto salga agua de la lanza del vapor

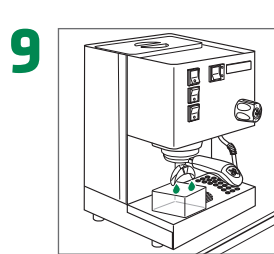

Pour 0.5 l water out of the group

Laisser 0,5 l d'eau s'échapper du groupe

Hacer salir 0,5 l de agua del grupo

- ! Place receptacle under the outlet
• Placer un récipient sous l'écoulement
• Colocar un recipiente debajo

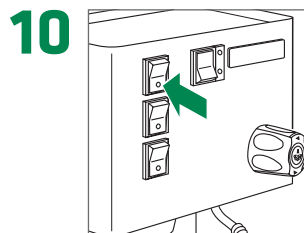

Switch off the coffee switch

Désactiver l'interrupteur café

Apagar el interruptor del café

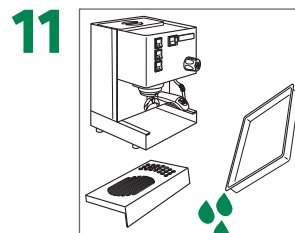

Empty the drip tray

Vider le bac d'égouttage

Vaciar la bandeja recoge gotas

Switch ON/OFF

Mise en marche/arrêt

Encendido/Apagado

Switch ON

Mise en marche

Encendido

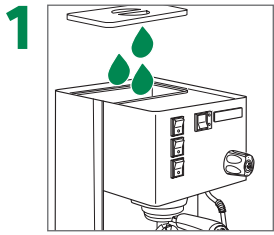

1 Fill water tank (ca. 2 litres)
Remplir le réservoir d'eau (env. 2 litres)
Llenar el depósito del agua (ca. 2 litros)

! Use fresh water
• *Utiliser de l'eau potable*
Utilizar agua dulce

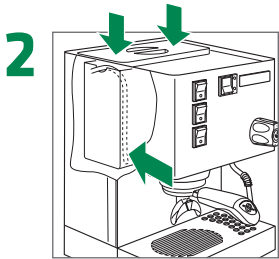

2 Insert both hoses into water reservoir
Introduire les deux tuyaux dans le réservoir d'eau
Introducir ambas mangueras en el depósito del agua

Close the lid
Fermer le couvercle
Cerrar la tapa

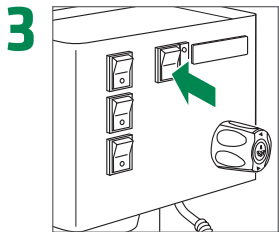

3 Switch on main switch
Brancher l'interrupteur principal
Encender el Interruptor general

! Green light is on
• *Le voyant vert est allumé*
Luz verde encendida

Switch OFF

Arrêt

Apagado

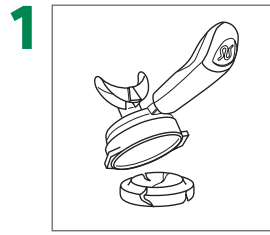

1 Remove porta-filter, knock-out coffee
Retirer le porte-filtres, le secouer
Retirar el portafiltro, sacudirlo

! Do not damage the filter
• *Ne pas endommager le filtre*
No dañar el filtro

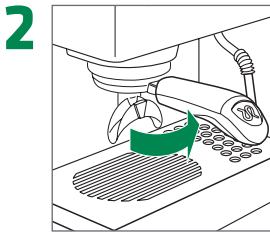

2 Lock porta-filter holder again
Bloquer de nouveau le porte-filtres
Volver a enganchar el portafiltro

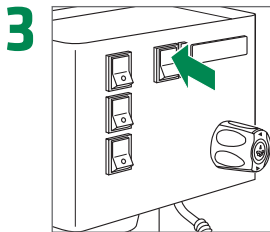

3 Switch off main switch
Débrancher l'interrupteur principal
Apagar el interruptor principal

! Green light goes off
• *Le voyant vert s'éteint*
Luz verde apagada

! Don't switch on the machine before having filled the water tank to avoid damaging the heating element!
For the first installation or after a long stop refer to the chapter «Set up the coffee machine».

• *Ne pas allumer la machine avant d'avoir rempli le réservoir d'eau afin d'éviter d'endommager l'élément chauffant!*
Lors de la première installation ou après une période d'arrêt prolongée, consulter le chapitre «Installer la machine».

No poner en marcha la máquina antes de haber llenado el depósito del agua, para evitar daños en el elemento calefactor.
Para la primera instalación o después de una parada prolongada consultar el párrafo «Instalar la máquina».

Use

Utilisation

Utilización

i Wait for the orange light «boiler heating» to switch off

*Attendez jusqu'à ce que «chauffe-eau» lampe orange éteinte
Aguarde que a luz laranja «caldeira a aquecer» desligue*

! Don't touch hot surfaces. Use handles or knobs.

*Ne pas toucher les surfaces chaudes. Utiliser les poignées ou les boutons.
No toque superficies calientes. Utilice las empuñaduras o ruedas de ajuste.*

! Check frequently the water level in the tank. Refill if necessary!

*Contrôler régulièrement le niveau d'eau dans le réservoir et rajouter de l'eau si besoin!
Comprobar frecuentemente el nivel del agua en el depósito. Rellenar, si es necesario!*

Preparing coffee

*Préparation de boissons au café
Preparación de café*

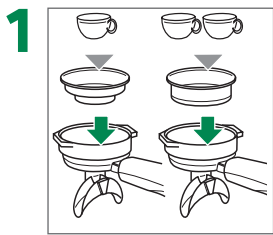

Use a filter basket for 1 or 2 coffees as required
*Selon les besoins, utiliser un filtre pour 1 ou 2 cafés
Utilizar un filtro para 1 o 2 cafés*

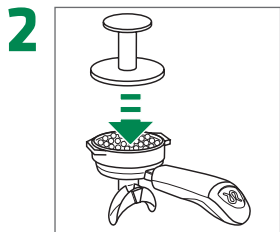

Fill with ground coffee and tamp
*Remplir de café moulu et tasser
Rellenar con café molido y compactar*

! Remove leftovers from rim of the filter
*Retirer les résidus présents sur le bord du filtre
Retirar los restos del borde del filtro*

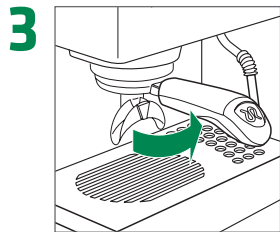

Lock the porta-filter into the group head
*Bloquer le porte-filtres dans le groupe d'infusion
Enganchar el portafiltro en el grupo de erogación*

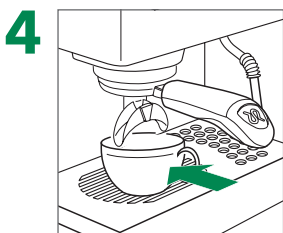

Put cup(s) under coffee outlet
*Placer la(les) tasse(s) sous l'écoulement du café
Colocar la(s) taza(s) debajo de la salida del café*

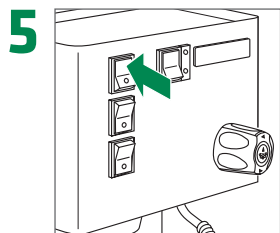

Start brewing by pressing coffee switch
*Commencer la préparation
Iniciar la preparación*

Stop brewing by pressing coffee switch
*Arrêter la préparation manuellement
Terminar la preparación*

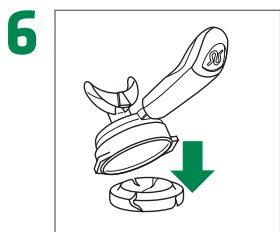

Remove porta-filter, knock out coffee and lock it again
*Retirer le porte-filtres, le secouer et le bloquer de nouveau
Retirar el portafiltro, sacudirlo y volverlo a enganchar*

! Do not damage the filter
*Ne pas endommager le filtre
No dañar el filtro*

Preparing hot water (tea)

*Préparation d'eau chaude (thé)
Preparación de agua caliente (té)*

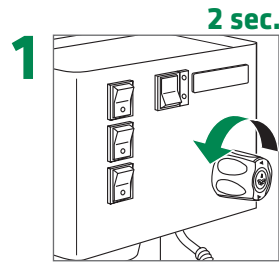

Flush out residual steam condensation
*Retirer l'eau de condensation résiduelle
Hacer salir el agua de condensación residual*

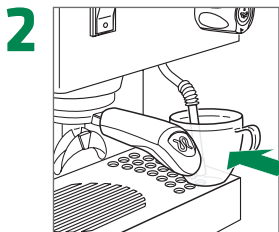

Put cup under hot water spout
*Placer une tasse sous l'écoulement d'eau chaude
Colocar la taza debajo de la salida del agua caliente*

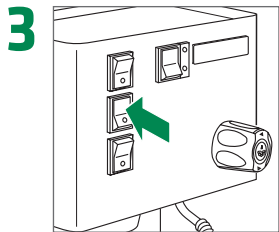

Switch on the hot water switch
*Activer l'interrupteur eau chaude
Encender el interruptor del agua caliente*

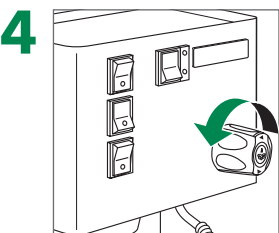

Open tap slowly
*Ouvrir progressivement le robinet
Abrir el grifo poco a poco*

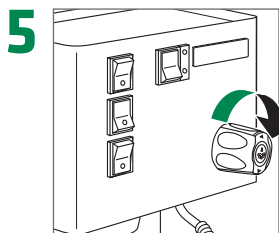

Close tap when the desired amount is reached
*Fermer le robinet quand la quantité souhaitée est atteinte
Cerrar el grifo cuando se alcance la cantidad deseada*

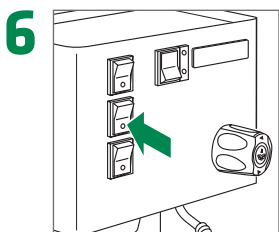

Switch off the hot water switch
*Désactiver l'interrupteur eau chaude
Apagar el interruptor del agua caliente*

Use

Utilisation

Utilización

i For best results: store milk at $\leq 5^{\circ}\text{C}$ ($\leq 41^{\circ}\text{F}$).

Pour de meilleurs résultats: conserver le lait à $\leq 5^{\circ}\text{C}$ ($\leq 41^{\circ}\text{F}$).

Para obtener los mejores resultados: conservar la leche a $\leq 5^{\circ}\text{C}$ ($\leq 41^{\circ}\text{F}$).

! Don't touch hot surfaces. Use handles or knobs.

Ne pas toucher les surfaces chaudes. Utiliser les poignées ou les boutons.

No toque superficies calientes. Utilice las empuñaduras o ruedas de ajuste.

! Check frequently the water level in the tank. Refill if necessary!

Contrôler régulièrement le niveau d'eau dans le réservoir et rajouter de l'eau si besoin!

Comprobar frecuentemente el nivel del agua en el depósito. Rellenar, si es necesario!

Steam wand

Lance vapeur

Lanza de vapor

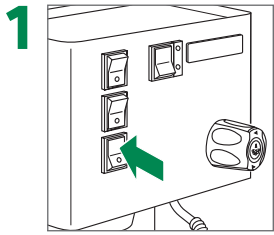

Switch on steam switch
Activer l'interrupteur vapeur
Encender el interruptor del vapor

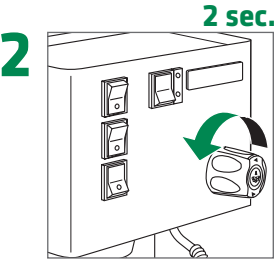

2 sec.

Flush out residual steam condensation
Retirer l'eau de condensation résiduelle
Hacer salir el agua de condensación residual

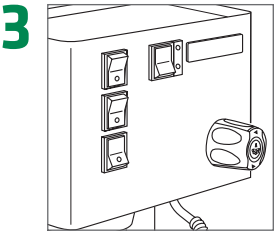

Wait for steam to be generated
Attendre qu'il y ait formation de vapeur
Esperar a que se genere vapor
i Wait for the orange light «boiler heating» to switch off
Attendez jusqu'à ce que «chauffe-eau» lampe orange éteinte
Espere a que la luz testigo del «elemento calefactor de la caldera» se apague

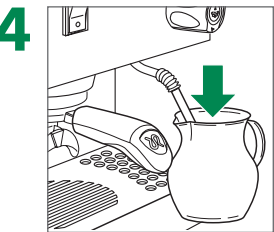

Submerge steam wand in milk
Plonger la lance vapeur dans le lait
Sumergir la lanza de vapor en leche

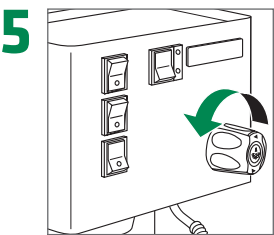

Open tap slowly
Ouvrir progressivement le robinet
Abrir el grifo poco a poco



Close tap when the desired temperature is reached
Fermer le robinet quand la température souhaitée est atteinte
Cerrar el grifo cuando se alcance la temperatura deseada

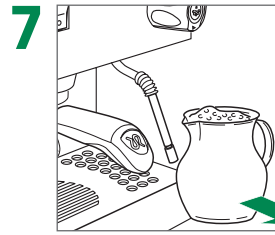

Remove product when finished
Retirer la tasse de produit préparé
Retirar el producto cuando esté listo

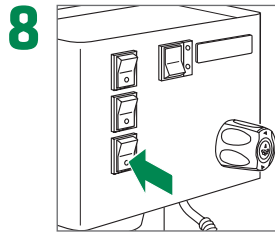

Switch off steam switch
Désactiver l'interrupteur vapeur
Apagar el interruptor del vapor

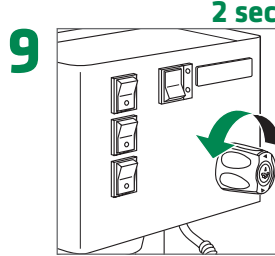

2 sec.

Purge steam to clean steam wand
Libérer de la vapeur pour nettoyer la lance vapeur
Dejar salir el vapor para limpiar la lanza del vapor

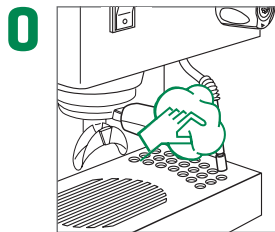

Clean steam wand
Nettoyer la lance vapeur
Limpiar la lanza de vapor

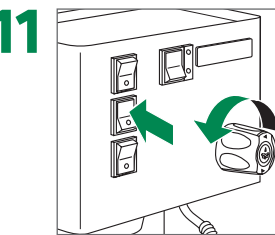

Switch on the hot water switch, open tap slowly
Activer l'interrupteur eau chaude, ouvrir progressivement le robinet
Encender el interruptor del agua caliente, abrir el grifo poco a poco

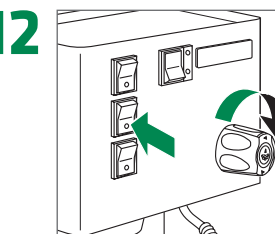

Close tap as soon as water comes out of the hot water spout, switch off the hot water switch
Fermer le robinet dès que l'eau sort de sortie d'eau chaude, désactiver l'interrupteur eau chaude
Cerrar el grifo en cuanto salga agua de la lanza del vapor, apagar el interruptor del agua caliente

Daily cleaning

Nettoyage quotidien

Limpeza diaria

! Do not use abrasive sponges and detergents or solvents! If cleaner is required, follow the instructions on the package!

• Ne pas utiliser de solvants ou abrasifs! Si un produit de nettoyage est nécessaire, il faut suivre les instructions sur l'emballage!
¡No utilice ni esponjas abrasivas ni disolventes! Si se necesitara un producto de limpieza, ¡siga las instrucciones que aparecen en el embalaje!

! Do not immerse the machine into water!

• Ne pas plonger la machine dans l'eau!
¡No sumerja la máquina en agua!

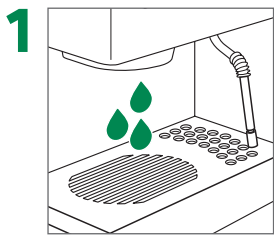

1 Flush brewing group
Rincer le groupe d'infusion
Enjuagar el grupo de erogación

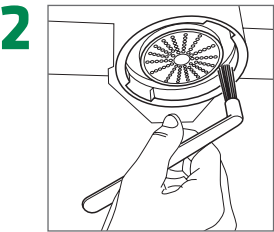

2 Brush the seal under the group head
Brosser le joint sous le boîtier
Cepillar las junta debajo de la cubierta

! Do not brush the shower!
Ne pas brosser les tuyaux de sortie!
¡No cepillar la ducha del filtro!

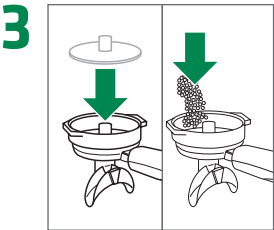

3 Insert blind filter disk, add cleaning detergent for espresso coffee machines
Insérer le disque filtre aveugle, ajouter le produit de nettoyage pour machines à café
Insertar la membrana filtro ciego, añadir el detergente para máquinas de café

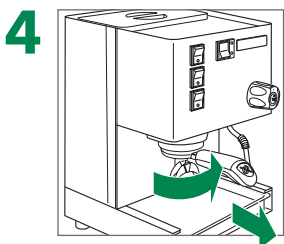

4 Lock the porta-filter into the group head
Bloquer le porte-filtres dans le groupe d'infusion
Enganchar el portafiltro en el grupo de erogación

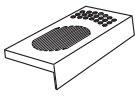
 Remove cup-holder grid
Retirer la grille du porte-tasses
Retirar la rejilla del plano de tazas

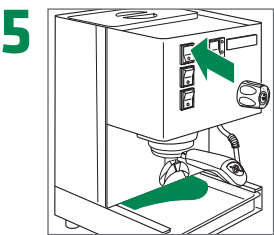

5 Turn on coffee switch for 5 sec., then let it rest for 10 sec.
Activer l'interrupteur café pendant 5 s., puis attendre 10 s.
Encender el interruptor del café durante 5 segundos y dejar reposar durante 10 segundos.

! Repeat until water runs clear in drip tray
Réitérer jusqu'à ce que de l'eau limpide coule dans le bac d'égouttage
Repetir hasta que el agua corra limpia en la bandeja recoge gotas

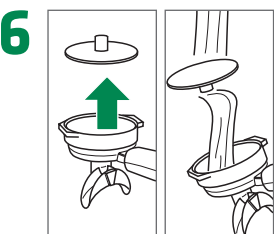

6 Remove porta-filter with blind filter disk, rinse both under fresh water
Enlever le porte-filtres avec le disque filtre aveugle, les rincer tous les deux avec de l'eau potable
Retirar el soporte del filtro con la membrana filtro ciego; lavar ambas con agua potable

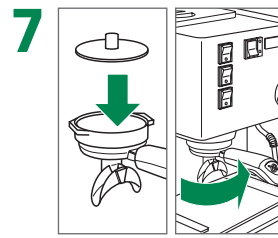

7 Insert blind filter disk and lock porta-filter again
Insérer le disque filtre aveugle et remettre le porte-filtres
Colocar la membrana filtro ciego y volver a colocar el soporte del filtro

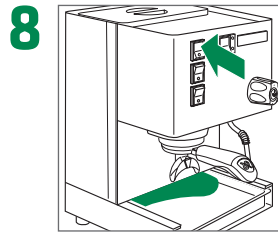

8 Rinse several times
Rincer plusieurs fois
Enjuagar bien

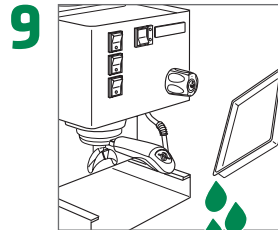

9 Empty drip tray
Vider le bac d'égouttage
Vaciar la bandeja recoge gotas

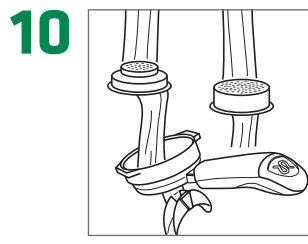

10 Unlock the filter basket, clean all parts
Débloquer les filtres, nettoyer les pièces détachées
Desenganchar los filtros, cepillar/limpiar los soportes de filtro y los filtros

! Rinse with hot water to dissolve any coffee oil residue
Rincer à l'eau chaude pour dissoudre les résidus d'huile de café
Enjuagar con agua caliente para disolver cualquier residuo de aceite de café

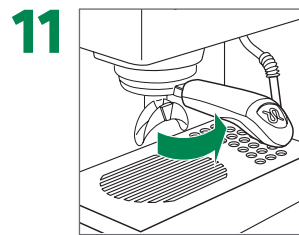

11 Insert filter basket into porta-filter and insert into group head, reattach cup-holder grid
Remettre le porte-filtre et le bloquer dans le groupe d'infusion, replacer la grille du porte-tasses
Volver a colocar el portafiltro, engancharlo en el grupo de erogación

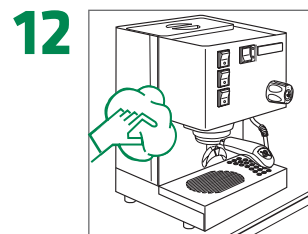

12 Clean housing with damp cloth
Nettoyer carrosserie avec chiffon humide
Limpiar el exterior con un trapo húmedo
! Follow the grain of the satin finish on stainless steel parts
Nettoyer les pièces en acier inox dans le sens de la finition satinée
Seguir el sentido del satinado en las piezas de acero inoxidable

Daily cleaning of steam wand

Nettoyage quotidien de la lance vapeur

Limpieza diaria de la lanza de vapor

! **Do not use abrasive sponges and detergents or solvents! If cleaner is required, follow the instructions on the package!**

- *Ne pas utiliser de solvants ou abrasifs! Si un produit de nettoyage est nécessaire, il faut suivre les instructions sur l'emballage!*
¡No utilice ni esponjas abrasivas ni disolventes! Si se necesitara un producto de limpieza, ¡siga las instrucciones que aparecen en el embalaje!

! **Do not use container made of aluminum!**

- *Ne pas utiliser des en aluminium!*
¡No utilizar recipientes de aluminio!

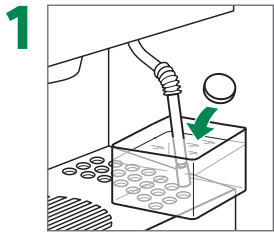

Submerge steam wand in milk cleaning solution

Plonger la lance vapeur dans la solution nettoyage de lait

Sumergir la lanza de vapor en limpiador de leche

! Heat up with steam wand and allow to react.
Time depends on detergent, we suggest at least 10 min.

- *Faire chauffer à l'aide de la lance vapeur et laisser agir.*
La durée d'action dépend de la solution de nettoyage, nous recommandons au moins 10 min.
Calentar con la lanza de vapor y dejar actuar.
El tiempo de actuación depende del detergente; nosotros recomendamos 10 minutos por lo menos.

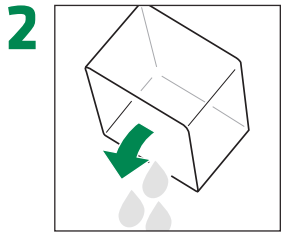

Empty cleaning solution and fill container with fresh water

Vider la solution de nettoyage et remplir le réservoir d'eau fraîche

Vaciar la solución limpiadora y llenar el recipiente con agua fresca

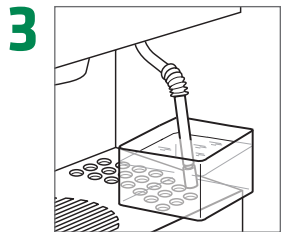

Submerge steam wand in water and heat it up

Plonger la lance vapeur dans l'eau et faire chauffer

Sumergir la lanza de vapor en agua y calentar

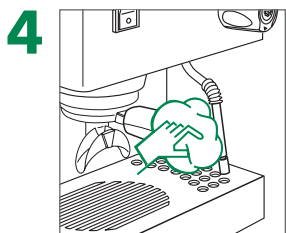

Clean steam wand

Nettoyer lance vapeur

Limpiar la lanza de vapor

Storing the machine

Cesser d'utiliser la machine

Dejar de utilizar la máquina

! Final Stop: Dispose of the machine properly, in accordance with national requirements

- Mise hors service définitive: éliminer de manière appropriée la machine conformément aux prescriptions nationales
- Parada definitiva: Eliminar la máquina debidamente como residuo, cumpliendo con los requisitos nacionales

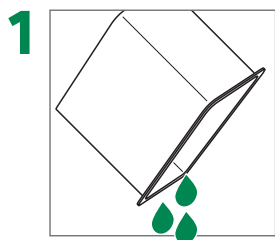

Empty the water tank
Vider le réservoir d'eau
Vaciar el depósito del agua

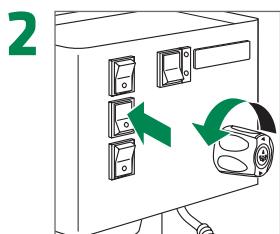

Empty the remaining water
Vider l'eau résiduelle
Vaciar el agua restante

- ! Stop immediately when out of water
Arrêter immédiatement quand il n'y a plus d'eau
Interrumpir de inmediato en cuanto se acabe el agua

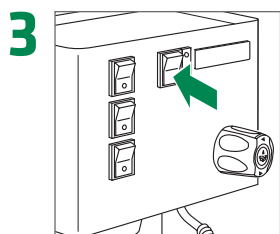

Switch off the main switch
Désactiver l'interrupteur principal
Apagar el interruptor principal

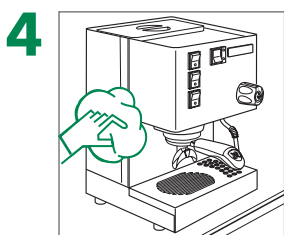

Clean the machine
Nettoyer la machine
Limpiar la máquina

- ! See page «Daily cleaning»
Voir page «Nettoyage quotidien»
Véase la página «Limpieza diaria»

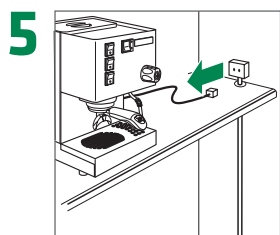

Unplug the machine
Débrancher la machine
Desconectar la máquina

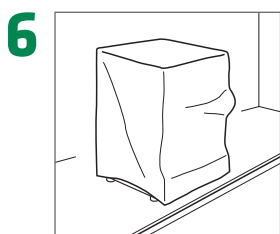

Cover the machine and place it in a dry room, not exposed to environmental elements
Couvrir la machine et l'entreposer dans un endroit sec, non exposé aux intempéries
Cubra la máquina y colóquela en un recinto seco, no expuesta a elementos medioambientales

Pump pressure adjustment

Réglage de la pression de la pompe

Ajuste de la presión de la bomba

! This operation should only be conducted by a qualified technician

- Cette opération doit être réalisée par un technicien qualifié
- Esta operación deberá ser efectuada exclusivamente por personal técnico cualificado

! To adjust the water pump pressure or to reset the safety thermostat, unplug the machine and wait until it has completely cooled down

- Pour régler la pression de la pompe ou pour remettre à zéro le thermostat de sécurité, débrancher l'appareil de la prise et attendre qu'il refroidisse
- Para ajustar la presión de la bomba de agua o para rearmar el termostato de seguridad, desconectar la máquina y esperar a que se enfríe por completo

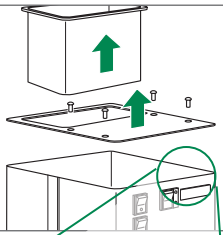
1  Remove the screws on top
Dévisser les vis de fixation
Destornillar y sacar los tornillos de fijación

Remove the cup tray
Retirer le plateau repose-tasses
Desmonter la bandeja de tazas

2  Loosen the lock nut
Desserrer le contre-écrou
Aflojar la tuerca de fijación

3  Adjust the pressure
Régler la pression
Ajustar la presión

! Screw in/out by maximum 1 turn
Visser/dévisser en effectuant au max. une rotation
Atornillar/destornillar 1 vuelta como máximo

4  Tighten the lock nut
Serrer le contre-écrou
Apretar la tuerca de fijación

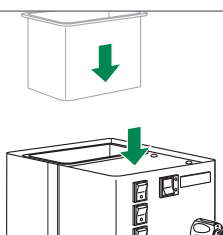
5  Place and lock the cup tray
Placer et bloquer le plateau repose-tasses
Colocar y fijar la bandeja de tazas

Reset the safety thermostat

Remettre à zéro le thermostat de sécurité

Rearmar el termostato de seguridad

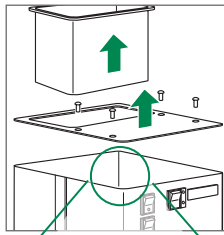
1  Remove the screws on top
Dévisser les vis de fixation
Destornillar y sacar los tornillos de fijación

Remove the cup tray
Retirer le plateau repose-tasses
Desmonter la bandeja de tazas

2  Push in the red button
Appuyer sur le bouton rouge
Pulsar el botón rojo

3  Place and lock the cup tray
Placer et bloquer le plateau repose-tasses
Colocar y fijar la bandeja de tazas

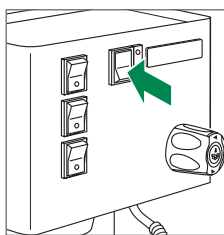
4  Plug in and switch on the machine
Brancher et allumer la machine
Enchufar y poner en marcha la máquina

- ! Please refer to the chapter «Set up the machine»**
Consulter le chapitre «Installer la machine»
Véase la página «Instalar la máquina»

5 Test if the machine functions correctly
Vérifier que la machine fonctionne correctement
Comprobar que la máquina funcione correctamente

- ! When in doubt, contact customer service**
En cas de doute, contacter le service clientèle
En caso de duda, contactar con el servicio postventa

What if...

Que faire si...

Que hacer si...



The machine does not start

La machine ne se met pas en marche

La máquina no funciona

Is the main switch switched on?

L'interrupteur de mise en marche est-il activé?

¿El Interruptor general está activado?

Are the fuse, the plug and the cable ok?

Le fusible, la prise et le câble sont-ils en bon état?

¿El fusible, el enchufe y el cable están en buen estado?



No coffee, hot water, steam delivery

Aucune sortie de café, d'eau chaude, de vapeur

No sale ni café, ni agua caliente, ni vapor

Is the water tank empty?

Le réservoir d'eau est-il vide?

¿El depósito del agua está vacío?



Machine not heating up

La machine ne chauffe pas

La máquina no se calienta

The safety thermostat needs to be reset.

See instructions.

Le thermostat de sécurité doit être remis à zéro.

Voir instructions.

El termostato de seguridad se debe reinicializar.

Consultar las instrucciones.



Irregular steam delivery

Sortie irrégulière de vapeur

Salida irregular de vapor

Is the tip of the steam wand obstructed?

La pointe de la lance vapeur est-elle obstruée?

¿Los pasos de la lanza de vapor están obstruidas?



Coffee comes out too slow / too fast

Infusion trop lente / trop rapide

El café sale demasiado lento / demasiado rápido

Are the filter and the group head ok?

Le filtre et la groupe d'infusion sont-ils en bon état?

¿El filtro y los grupos de erogación están limpios?

Is the coffee ground too finely / too coarse?

Le café est-il moulu trop finement / trop grossièrement?

¿El café está molido demasiado fino / demasiado grueso?

i Finer coffee: coffee brews slower

Café moulu plus finement: infusion plus lente

Café más fino: extracción más lenta

Coarser coffee: coffee brews faster

Café moulu plus grossièrement: infusion plus rapide

Café más grueso: extracción más rápida



There is water under the machine

Il y a de l'eau sous la machine

Hay agua debajo de la máquina

Is the drip tray filled up?

Le bac d'égouttage est-il plein?

¿La bandeja recoge gotas está llena?



There is water in the drip tray

Il y a de l'eau dans le bac d'égouttage

Hay agua en la bandeja recoge gotas

This is normal

C'est normal

Esto es normal

Technical data

Caractéristiques techniques

Datos técnicos

We reserve the right to make technical changes

Sous réserve de modifications techniques

Nos reservamos el derecho de realizar modificaciones técnicas

General Généralités Generales	Weight Poids Peso	14 kg 30.8 lb
	Dimensions (L × W × H) Dimensions (L × P × H) Dimensiones (A × P × H)	290 × 235 × 340 mm 11.4 × 9.3 × 13.4 inch
	Noise level during use Niveau de bruit en service Nivel de ruido durante el funcionamiento	< 70 dB
	Water tank capacity Capacité du réservoir d'eau Capacidad del depósito del agua	~ 2 l ~ 0.53 USgal
	Ambient temperature during use Température ambiante en service Temp. ambiente durante su utilización	+5 – +35 °C +41 – +95 °F

Boiler Chaudière Caldera	Content Contenu Contenido	Water/Steam Eau/Vapeur
	Capacity Capacité Capacidad	0.3 l 0.08 USgal

Power supply Alimentation électrique Suministro de energía eléctrica	120 V~, 60 Hz*	950 – 1000 W (120 V)
	220–240 V~, 50/60 Hz	1150 W (230 V)

* Not valid for Europe
Pas valable pour l'Europe
No es válido para Europa

Legal information

Mentions légales

Información legal

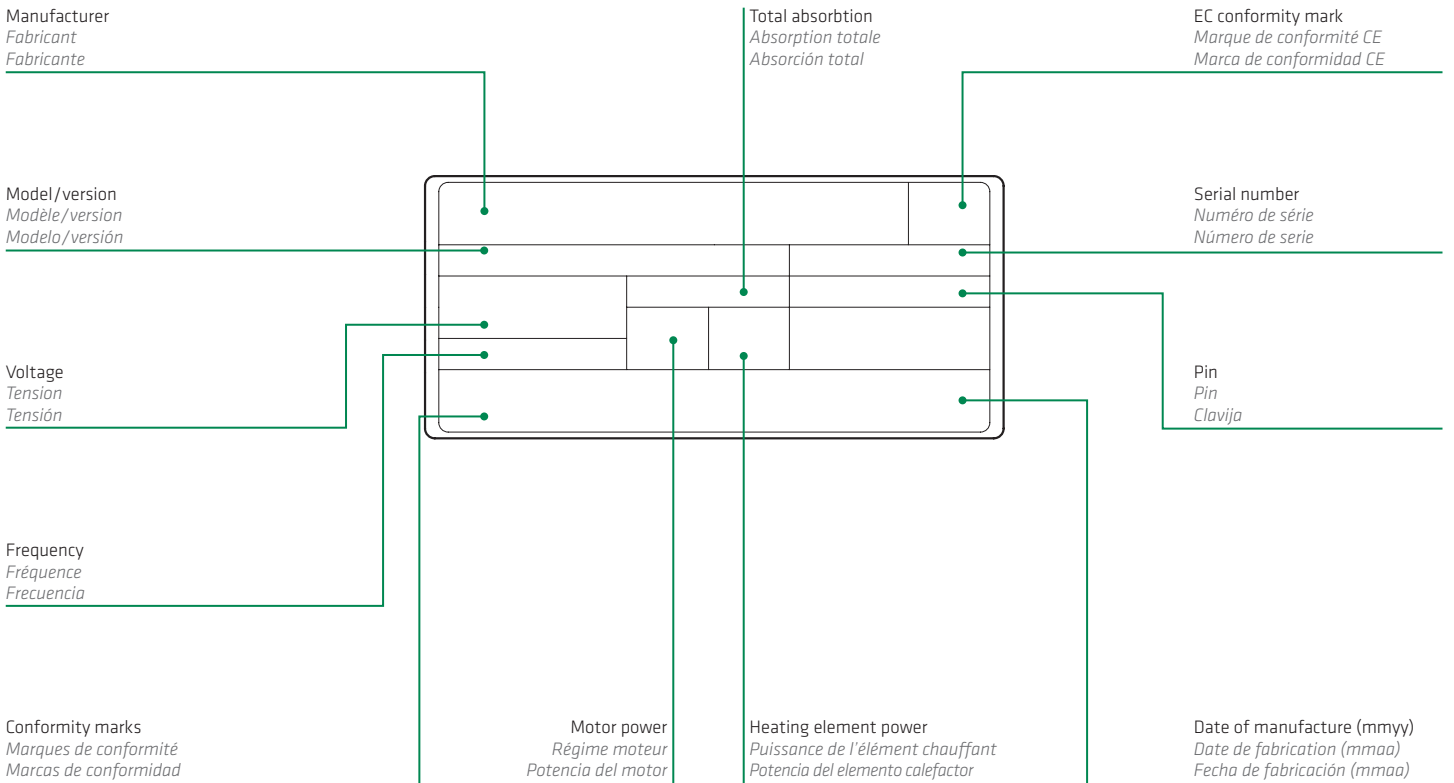

The machine is equipped with the following protective devices: complete panelling protection of all the parts subject to heat and of the steam and hot water supplier; work surface provided with grill and tray to collect split liquids; thermal protection on the boiler; safe resistance thermal.

La machine est équipée des dispositifs de protection suivants: un revêtement complet par panneaux de protection de toutes les pièces exposées à la chaleur et de celles qui produisent de la vapeur et de l'eau chaude; surface de travail fournie avec grille à égouttoir et égouttoir pour collecter les liquides qui s'écoulent; protection thermique dans la chaudière; disjoncteur de résistance thermique.

La máquina está equipada con los siguientes dispositivos de protección: una cubierta completa, compuesta por paneles, alrededor de todas las piezas expuestas al calor y de aquellas productoras de vapor y agua caliente; la superficie de trabajo está provista de una rejilla y de una bandeja para recoger los líquidos derramados; protección térmica en la caldera; interruptor de protección para las resistencias.

Hydraulic diagram

Schéma hydraulique

Diagrama hidráulico

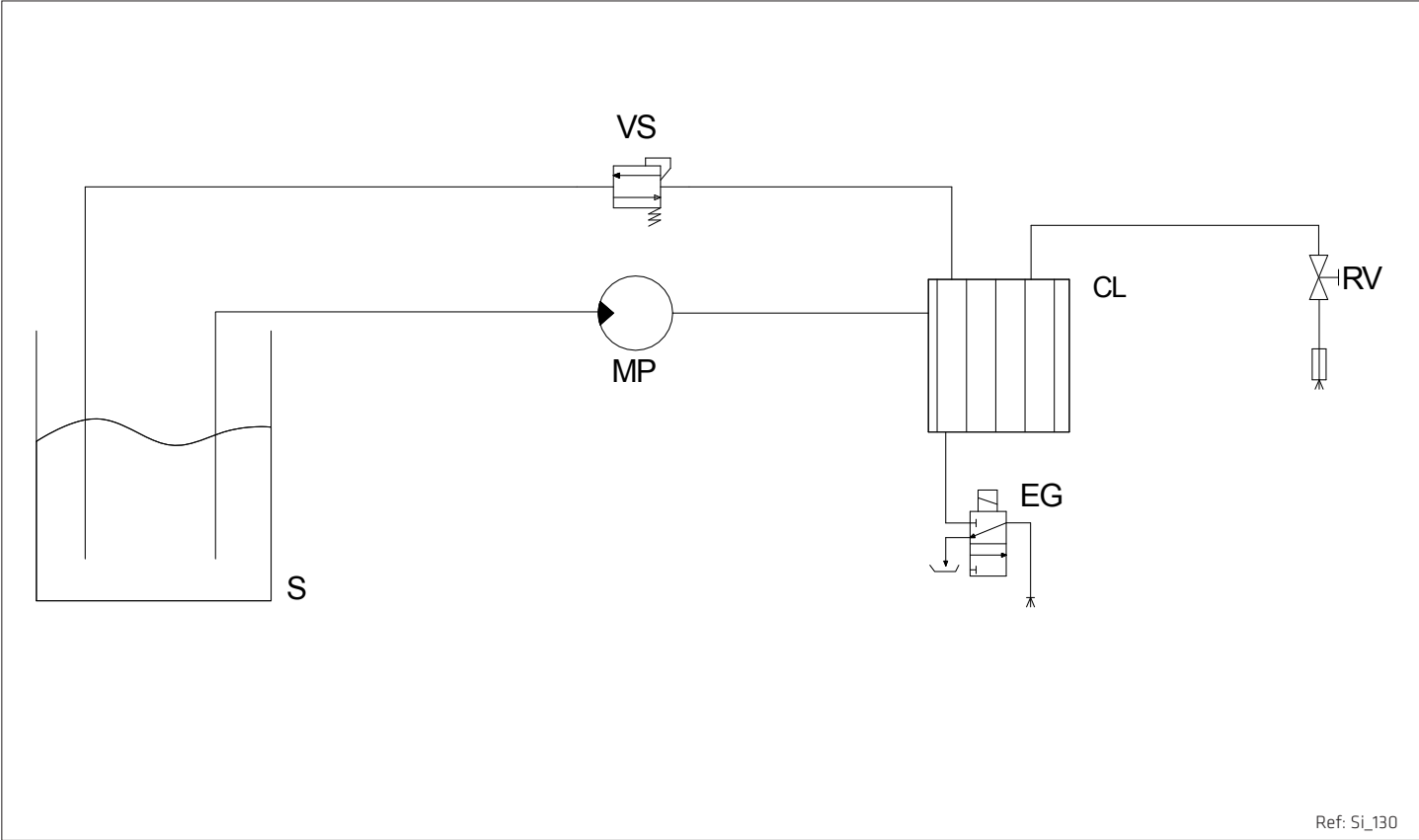

Ref: Si_130

Electric diagram

Schéma électrique

Diagrama eléctrico

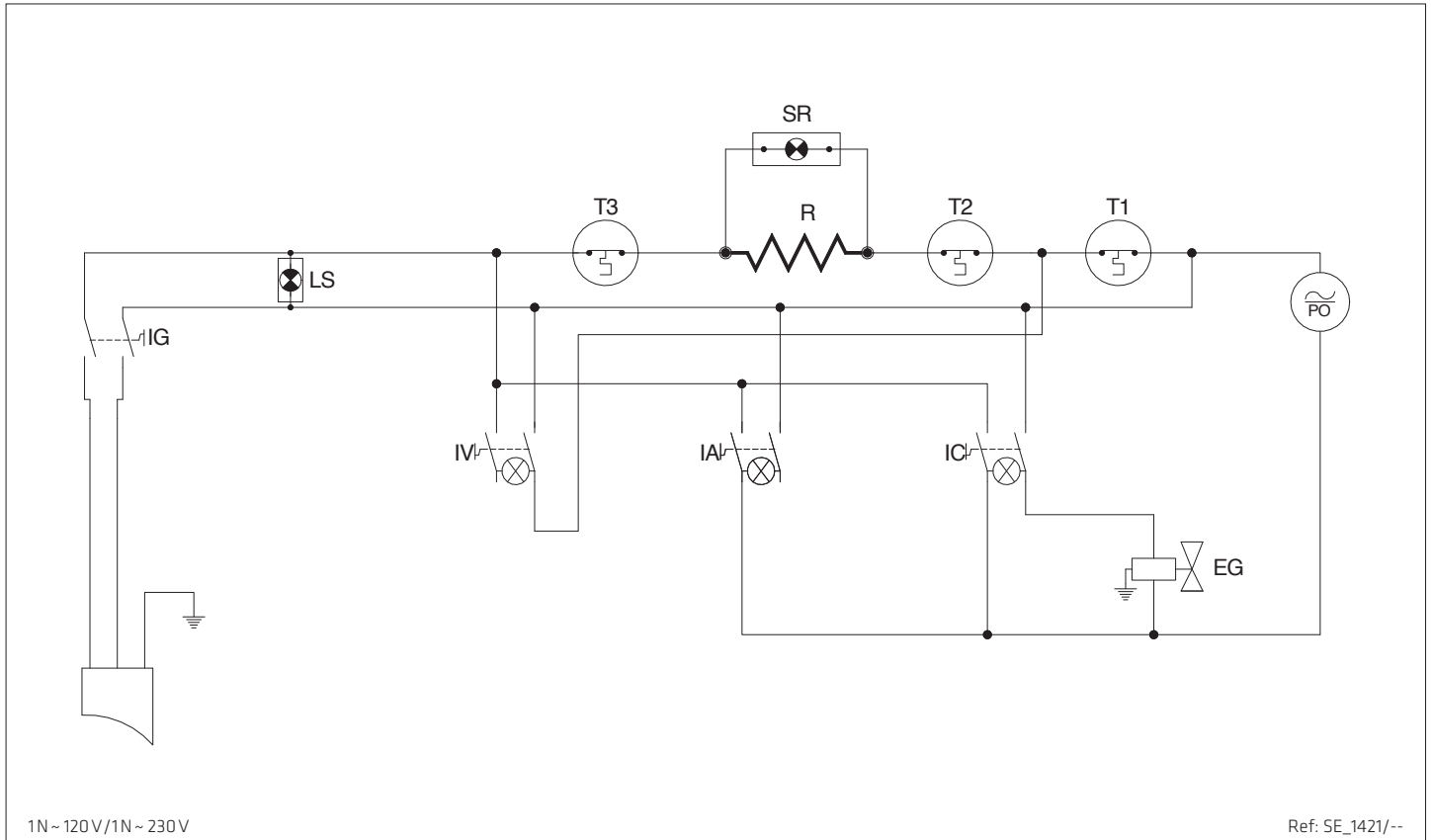

Diagrams Diagrammes Diagramas	CL Boiler Chaudière Caldera	EG Group solenoid valve Soupape solénoïdale du groupe Válvula de electroimán del grupo	IA Hot water switch Interrupteur d'eau chaude Interruptor agua	IC Coffee switch Interrupteur café Interruptor cafè
	IG Main switch Interrupteur principal Interruptor principal	IV Steam switch Interrupteur vapeur Interruptor vapor	LS Light «Power ON» Lampe «Marche» Luz «Encendido ON»	PO/ MP Pump Pompe Bomba
	R Boiler heating element Élément chauffage de la chaudière Resist. de calentamiento de caldera	RV Steam tap Robinet de vapeur Grifo de vapor	S Tank Réservoir Tanque	SR Light boiler heating element Lampe cchauffe-eau Lampara de resistencia caldera
	T1 Safety thermostat 100°C Thermostat de sécurité 100°C Termostato de seguridad 100°C	T2 Safety thermostat 140°C Thermostat de sécurité 140°C Termostato de seguridad 140°C	T3 Safety thermostat 165°C Thermostat de sécurité 165°C Termostato de seguridad 165°C	VS Safety valve Soupape de sécurité Válvula de seguridad

Contacts

Contacts

Contactos

Headquarters, Production Plant and R&D Centers

Rancilio Group S.p.A.

con socio unico

Viale della Repubblica 40
20015 Villastanza di Parabiago (MI) – Italy
Ph. +39 0331 408200
Fax +39 0331 551437
info@ranciliogroup.com

Egro Suisse AG

Bahnhofstrasse 66
5605 Dottikon – Switzerland
Ph. +41 (0)56 616 95 95
Fax +41 (0)56 616 95 97
info-ch@ranciliogroup.com

Worldwide Branch Locations

Spain

Rancilio Group Espana, S.A.
Gran Vía de Carlos III, 84 3ª – Edificio Trade
08028 Barcelona – Spain
Ph. +34 902 884 275
Ph. +34 934 923 414
Fax +34 93 496 57 01
info-es@ranciliogroup.com

Germany

Rancilio Group Deutschland GmbH
Isenburg Park
Schleussnerstrasse 90
63263 Neu-Isenburg – Germany
Ph. +49 6102 79 90 30
Fax +49 6102 79 90 320
info-de@ranciliogroup.com

Portugal

Rancilio Group Portugal Lda
Rua José Vicente Gonçalves nº14-Armaz.-2
Parque Industrial do Seixal
2840-048 Aldeia de Paio Pires-Seixal
Lisboa - Portugal
Ph. +351 21 493 52 58

Switzerland

Egro Suisse AG
Bahnhofstrasse 66
5605 Dottikon – Switzerland
Ph. +41 (0)56 616 95 95
Fax +41 (0)56 616 95 97
info-ch@ranciliogroup.com

Rancilio Group Portugal Lda
Rua Nova Urbanização do Cavaco 76
4470-264 Maia
Porto - Portugal
Ph. + 351 22 010 14 19
Fax +351 22 010 14 20
info-pt@ranciliogroup.com

USA / Canada

Rancilio Group North America Inc.
1340 Internationale Parkway/ Suite 200
Woodridge, IL 60517 – U.S.A.
Ph. +1 630 914 7900
Fax +1 630 914 7901
Toll Free: +1 877 726 2454
info@ranciliogroupna.com



www.ranciliogroup.com



facebook.com/RancilioGroup



[Rancilio Group Channel](#)