

FUJIFILM

DIGITAL CAMERA

X-T30

Nieuwe Functies

Versie 2.00

Functies die zijn toegevoegd of gewijzigd als gevolg van firmware-updates kunnen mogelijk niet langer overeenkomen met de beschrijvingen in de documentatie die is meegeleverd met dit product. Bezoek onze website voor informatie over de beschikbare updates voor verschillende producten:













<https://fujifilm-x.com/support/download/firmware/>

Inhoud

X-T30 firmwareversie 2.00 voegt de hieronder vermelde functies toe of werkt ze bij. Bezoek de volgende website voor de meest recente handleiding.

<http://fujifilm-dsc.com/en-int/manual/>

Nr.	Beschrijving	X-T30 	Zie 	Ver.
1	De procedure voor waardering van foto's is gewijzigd. Hierdoor is de inhoud van de afspeelinformatieweergave gewijzigd en is er een WAARDERING item toegevoegd aan het afspeelmenu.	162, 163, 177	1, 2, 3	1.40
2	Een optie  GEBIEDINSTELLING is toegevoegd onder  GEBRUIKERSINSTELLINGEN in het instellingenmenu, wat resulteert in een wijziging van de basisinstelprocedure en aanpassingen in TIJDVERSCHIL . Bovendien biedt DATUM/TIJD nu een 24-uurs klok.	187	4	2.00
3	De items vermeld in het instelmenu onder  GEBRUIKERSINSTELLINGEN > RESET zijn gewijzigd.	189	5	2.00
4	De knop Q (snelmenu) kan nu worden gebruikt als een knop Fn (functie).	204, 225, 228, 230	9, 10, 12	1.10
5	Het item  VERBINDING INSTELLING > Bluetooth INSTELLINGEN in het instelmenu is hernoemd tot Bluetooth-/SMARTPHONE-INST. en biedt nu een optie OVERDRACHT BEELDEN WANNEER UITGESCHAKELD . Bovendien zijn AUTO OVERDRACHT BEELDEN en INSTELLING SYNCHRONISEREN SMARTPHONE respectievelijk hernoemd tot VOLGORDE AUTOM. OVERDRACHT BEELDEN en SYNC. LOCATIE SMARTPHONE .	216	7	2.00
6	De uploadtiming is gewijzigd. Foto's kunnen nu niet alleen worden geüpload tijdens weergave of wanneer de camera uitgeschakeld is, maar ook terwijl de opname bezig is.	216	7	2.00

Nr.	Beschrijving	X-T30 	Zie 	Ver.
7	<p> VERBINDING INSTELLING > ALGEMENE INSTELLINGN is als volgt herordend:</p> <ul style="list-style-type: none"> • LOCATIE-INFO is verplaatst naar  SCHERM SET-UP, •  TOETS-/SCHIJFINSTELLING is verplaatst naar  TOETS-/SCHIJFINSTELLINGEN en hernoemd tot  Fn1 KNOP INSTELLING, • GEOTAGGING is verplaatst naar  OPSLAAN SET-UP en • NAAM en VERKLEIN(SP)  zijn verplaatst naar Bluetooth-/SMARTPHONE-INST. 	201, 210, 215, 216	6, 7	2.00
8	De procedure voor het draadloos verbinden met smartphones is gewijzigd.	252	15	2.00
9	Een item Bluetooth-APPARAATLIJST is toegevoegd aan  VERBINDING INSTELLING > Bluetooth INSTELLINGEN in het instelmenu.	216	7	1.50
10	Het opnemen van films kan nu worden bediend vanaf externe apparaten en het item  VERBINDING INSTELLING > PC-VERBINDINGSMODUS in het instellingenmenu is daardoor hernoemd tot VERBINDINGSMODUS .	218	13	1.20
11	De camera kan nu als webcam worden gebruikt. Een optie X WEBCAM is bijgevolg toegevoegd aan het item  VERBINDING INSTELLING > VERBINDINGSMODUS in het instellingenmenu.	218	13	1.40
12	De TG-BT1-statiefgreep is toegevoegd aan de lijst met optionele accessoires.	262	19	1.50

Wijzigingen en toevoegingen

Wijzigingen en toevoegingen zijn als volgt.

X-T30 Gebruiksaanwijzing: 162

Ver. 1.40

De afspelerweergave

Deze sectie geeft een overzicht van de indicatoren die mogelijk worden weergegeven tijdens het afspelen.

Ter illustratie worden displays getoond met alle indicatoren brandend.

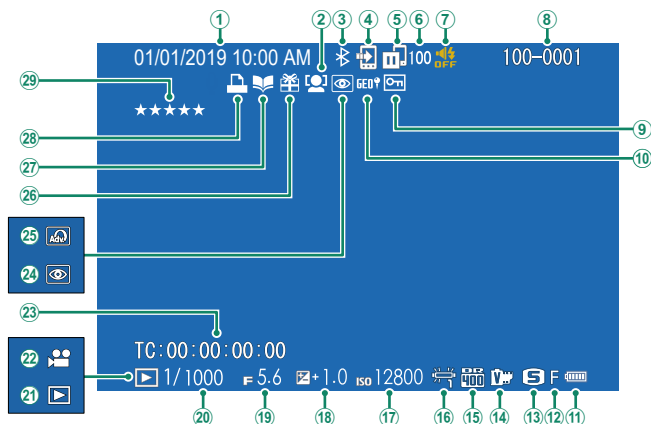

- | | |
|--|--|
| ① Datum en tijd | ⑬ Beeldgrootte |
| ② Gezichtsdetectie-indicator | ⑭ Filmsimulatie |
| ③ Bluetooth AAN/UIT | ⑮ Dynamisch bereik |
| ④ Opdracht beeldoverdracht | ⑯ Witbalans |
| ⑤ Beeldoverdrachtstatus | ⑰ Gevoeligheid |
| ⑥ Aantal frames geselecteerd voor upload | ⑱ Belichtingscompensatie |
| ⑦ Indicator geluid en flits | ⑲ Diafragma |
| ⑧ Beeldnummer | ⑳ Sluittijd |
| ⑨ Beschermde afbeelding | ㉑ Indicator afspelermodus |
| ⑩ Locatiegegevens | ㉒ Filmpictogram |
| ⑪ Batterijniveau | ㉓ Tijdcode |
| ⑫ Beeldkwaliteit | ㉔ Indicator voor rode-ogenverwijdering |
| ⑬ Beeldgrootte | ㉕ Geavanceerd filter |
| ⑭ Filmsimulatie | ㉖ Geschenkebeeld |
| ⑮ Dynamisch bereik | ㉗ Indicator fotoboekhulp |
| ⑯ Witbalans | ㉘ DPOF-printindicator |
| ⑰ Gevoeligheid | ㉙ Waardering |
| ⑱ Belichtingscompensatie | |
| ⑲ Diafragma | |
| ⑳ Sluittijd | |
| ㉑ Indicator afspelermodus | |
| ㉒ Filmpictogram | |
| ㉓ Tijdcode | |
| ㉔ Indicator voor rode-ogenverwijdering | |
| ㉕ Geavanceerd filter | |
| ㉖ Geschenkebeeld | |
| ㉗ Indicator fotoboekhulp | |
| ㉘ DPOF-printindicator | |
| ㉙ Waardering | 3 |

De **DISP/BACK**-knop regelt de weergave van de indicatoren tijdens het afspeelen.

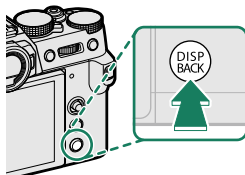

Standaard



Informatie uit

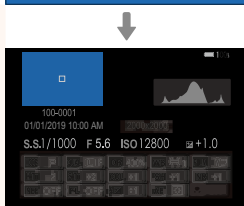
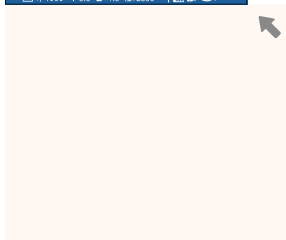

Infoscherm

Favorieten: Foto's waarderen

Foto's kunnen gewaardeerd worden aan de hand van het **WAARDERING** item in het afspeelmenu.

WAARDERING

Waardeer foto's met behulp van sterren.

- 1 Selecteer **WAARDERING** in het afspeelmenu.
- 2 Draai aan de voorste opdrachtknop om een afbeelding te kiezen en de achterste opdrachtknop om een waardering van 0 tot 5 sterren te kiezen ("★").



- De scherpstellingstok (scherpstelhendel) kan worden gebruikt in plaats van de voorste instelschijf om een foto te kiezen.
- Het waarderingsvenster kan ook worden weergegeven door op de knop **AE-L** te drukken tijdens het afspelen van één foto, negen foto's of honderd foto's.
- Gebruik aanraaktoetsen om in of uit te zoomen.
- Het volgende kan niet worden geclassificeerd:
 - Beschermde foto's
 - Films
 - "Gift"-foto's (foto's gemaakt met andere camera's)

 **GEBIEDINSTELLING**

Pas de instellingen voor uw huidige tijdzone aan.

GEBIEDINSTELLING

Kies uw tijdzone op een kaart.

ZOMERTIJD

Schakel zomertijd in of uit.

Optie	Beschrijving
AAN	Zomertijd aan.
UIT	Zomertijd uit.

TIJDVERSCHIL

Zet de camera meteen van uw eigen tijdzone over op de plaatselijke tijd van uw bestemming gedurende het reizen. Om het verschil tussen uw lokale tijdzone en tijdzone thuis te specificeren:

 Gebruik  **GEBIEDINSTELLING** om uw eigen tijdzone te kiezen voordat u een lokale tijdzone selecteert met  **LOKAAL**.

- 1 Markeer  **LOKAAL** en druk op **MENU/OK**.
- 2 Gebruik de scherpstelstick (scherpstelhendel) om de lokale tijdzone te kiezen. Druk op **MENU/OK** als de instellingen zijn voltooid.

 Selecteer **AAN** om zomertijd in te schakelen.

Om de klok van de camera op lokale tijd in te stellen, markeer **←** **LOKAAL** en druk op **MENU/OK**. Om de klok van de camera in te stellen op de tijd van uw eigen tijdzone, selecteer **🏠** **THUIS**.

Opties

← **LOKAAL**

🏠 **THUIS**

 Als **←** **LOKAAL** is geselecteerd, wordt **←** ongeveer drie seconden in het geel weergegeven zodra de camera wordt ingeschakeld.

X-T30 Gebruiksaanwijzing:  **189**

Ver. 2.00

RESET

Zet de opname-opties of de opties van het instellingenmenu terug naar de standaardwaarden.

- 1 Markeer de gewenste optie en druk op **MENU/OK**.

Optie	Beschrijving
OPNAMEMENU RESET	Zet alle opnamemenu-instellingen, behalve de aangepaste witbalans en aangepaste instellingen gecreëerd met gebruik van BEW/BEW INST. OP M , terug naar de standaardwaarden.
SET-UP RESET	Zet alle instellingen in het instellingenmenu behalve DATUM/TIJDTIJD , 🏠 GEBIEDINSTELLING , TIJD VERSCHIL en COPYRIGHT INFO terug naar de standaardwaarden.
INITIALISEREN	Zet alle instellingen, behalve de aangepaste witbalans, terug naar de standaardwaarden.

- 2 Er wordt een bevestigingsvenster weergegeven. Markeer **OK** en druk op **MENU/OK**.

LOCATIE-INFO

Selecteer **AAN** om locatiegegevens gedownload van een smartphone weer te geven.

Opties	
AAN	UIT

 **Fn1 KNOP INSTELLING**

Kies de functie die wordt uitgevoerd door de **Fn1**-knop tijdens afspelen.

Optie	Beschrijving
 OPDRACHT SMARTPHONEVERZ.	Als u op de knop drukt, wordt de huidige foto voor overdracht gemarkeerd. Als de camera op dat moment niet gekoppeld is aan een smartphone, worden opties voor Bluetooth-/SMARTPHONE-INST. weergegeven.
 SELECT. & OPDRACHT SMARTPHONEVERZ.	Door op de knop te drukken, wordt een dialogvenster weergegeven waar foto's kunnen worden geselecteerd om te uploaden naar een smartphone waarmee de camera is gekoppeld. Als de camera op dat moment niet gekoppeld is aan een smartphone, worden in plaats daarvan opties voor Bluetooth-/SMARTPHONE-INST. weergegeven.
 DRAADLOZE COMMUNICATIE	De knop kan worden gebruikt voor draadloze verbindingen.

GEOTAGGING

Als **AAN** is geselecteerd, worden locatiegegevens gedownload via een smartphone ingesloten in de foto's terwijl ze worden gemaakt.

Opties	
AAN	UIT

Pas Bluetooth instellingen aan.

Optie	Beschrijving
KOPPELREGISTRATIE	Koppel de camera met een smartphone of tablet waarop de smartphone-app is geïnstalleerd.
KOPPELINGSBEST. SELECTEREN	Kies met behulp van KOPPELREGISTRATIE een verbinding uit de lijst met apparaten waarmee de camera gekoppeld is geweest. Selecteer GEEN VERBINDING om af te sluiten zonder verbinding te maken.
KOPPELREG; VERWIJDEREN	Verwijder koppelingsinformatie voor geselecteerde apparaten. Kies het apparaat in de lijst met apparaten. Het geselecteerde apparaat wordt ook uit de apparaten verwijderd die staan vermeld in KOPPELINGSBEST. SELECTEREN .
Bluetooth-APPARAATLIJST	Vermeld de apparaten waarmee de camera is gekoppeld (anders dan de smartphone) of beëindig het koppelen met geselecteerde apparaten.
Bluetooth AAN/UIT	<ul style="list-style-type: none">• AAN: De camera stelt automatisch een Bluetooth-verbinding vast met gekoppelde apparaten wanneer deze ingeschakeld is.• UIT: De camera verbindt niet via Bluetooth.
VOLGORDE AUTOM. OVERDRACHT BEELDEN	Kies of foto's automatisch worden gemarkeerd om te uploaden terwijl ze worden gemaakt.
SYNC. LOCATIE SMARTPHONE	Kies of u de camera wilt synchroniseren met de locatie die wordt geleverd door een gekoppelde smartphone.
NAAM	Kies een naam (NAAM) om de camera te identificeren op het draadloos netwerk (de camera heeft standaard een unieke naam toegewezen gekregen).
OVERDRACHT BEELDEN WANNEER UITGESCHAKELD	Kies of de camera foto's uploadt naar gekoppelde smartphones terwijl hij uitgeschakeld is.
VERKLEIN(SP) 	Kies of het formaat van afbeeldingen wordt aangepast voor uploaden naar smartphones. Het aanpassen van de afmetingen is alleen van toepassing op de kopie geüpload naar de smartphone; het origineel wordt niet beïnvloed. <ul style="list-style-type: none">• AAN: Het formaat van grotere afbeeldingen wordt aangepast naar 3M om te uploaden.• UIT: Afbeeldingen worden op origineel formaat geüpload.



- Zorg ervoor dat uw smartphone de nieuwste versie van de toepasselijke smartphone-app gebruikt. Verschillende besturingssystemen gebruiken verschillende apps; ga voor meer informatie naar:
<https://app.fujifilm-dsc.com/>
- Foto's worden geüpload tijdens opname en weergave en terwijl de camera uitgeschakeld is als **AAN** is geselecteerd voor zowel **Bluetooth AAN/UIT** en **VOLGORDE AUTOM. OVERDRACHT BEELDEN** of als beelden momenteel zijn geselecteerd om te uploaden met de optie **OPDRACHT BEELDOVERDRACHT** in het afspeelmenu.
- De cameraklok wordt automatisch ingesteld op de tijd die wordt aangegeven door gekoppelde smartphones wanneer de app wordt gestart.

Druk op **Q** voor een snelle toegang tot geselecteerde opties.

- Gebruik **TOETS-/SCHIJFINSTELLINGEN > FUNCTIE-INS. (Fn)** om de functie te kiezen die moet worden uitgevoerd door de knop **Q** (snelmenu) of wijs de standaardfunctie toe aan andere besturingselementen.
- Om de knop **Q** (snelmenu) uit te schakelen, selecteert u **GEEN** voor **TOETS-/SCHIJFINSTELLINGEN > FUNCTIE-INS. (Fn) > Q-TOETS-INSTELLING**.

De snelmenuweergave

Bij de standaardinstellingen bevat het snelmenu de volgende items:

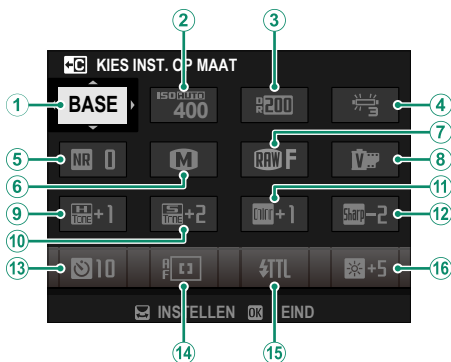

- | | |
|----------------------|---------------------------|
| ① KIES INST. OP MAAT | ⑨ HIGHLIGHT TINT |
| ② ISO | ⑩ SCHADUWTINT |
| ③ DYNAMISCH BEREIK | ⑪ KLEUR |
| ④ WITBALANS | ⑫ SCHERPTE |
| ⑤ RUISONDERDRUKKING | ⑬ ZELFONTPANSPANER |
| ⑥ BEELDGROOTTE | ⑭ SCHERPSTELLING |
| ⑦ BEELDKWALITEIT | ⑮ FLASHFUNCTIE-INSTELLING |
| ⑧ FILMSIMULATIE | ⑯ EVF/LCD-HELDERHD |

De Fn-knoppen (Functie)

Wijs een functie toe aan de functieknoppen voor snelle toegang tot de geselecteerde functie.

- De functies toegewezen aan **T-Fn1** tot **T-Fn4** kunnen worden bereikt door over de monitor te vegen.
- Aanraakfunctiebewegingen zijn standaard uitgeschakeld. Om aanraakfunctiebewegingen in te schakelen, selecteer **AAN** voor **TOETS-/SCHIJFINSTELLINGEN > TOUCH SCREEN INSTELLINGEN >  AANRAAKFUNCTIE**.

De standaardtoewijzingen zijn:

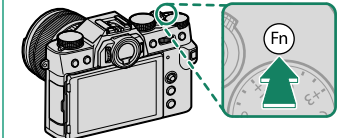
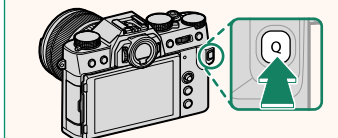
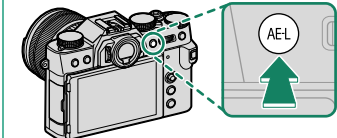
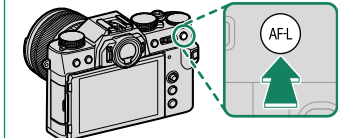
<p>Fn1-knop</p>  <p><i>Prestatie</i></p>	<p>Q-knop</p>  <p><i>Snelmenu</i></p>
<p>AE-L-knop</p>  <p><i>Alleen AE-vergrendeling</i></p>	<p>AF-L-knop</p>  <p><i>Alleen AF-vergrendeling</i></p>

T-Fn1 (veeg omhoog)

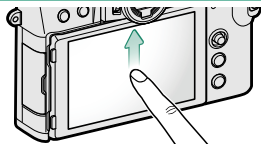

Drive-instelling

T-Fn2 (veeg naar links)

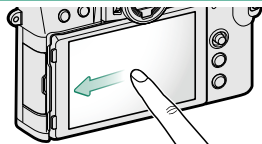

Filmsimulatie

T-Fn3 (veeg naar rechts)

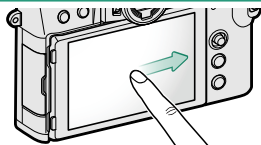

Witbalans

T-Fn4 (veeg omlaag)

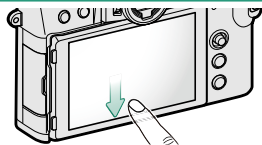

Scherpstelling

Midden van de achterste commandoschijf

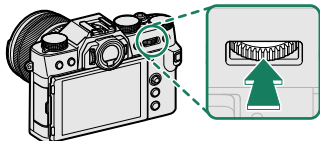

Scherpstelloep

FUNCTIE-INS. (Fn)

Rollen toewijzen aan de functietoetsen

3 Markeer de gewenste functie en druk op **MENU/OK** om het aan de geselecteerde bediening toe te wijzen. Kies uit:

- BEELDGROOTTE
- BEELDKWALITEIT
- RAW
- FILMSIMULATIE
- KORRELEFFECT
- CHROOM KLEUREFFECT
- DYNAMISCH BEREIK
- PRIORITEIT D-BEREIK
- WITBALANS
- KIES INST. OP MAAT
- SCHERPSTELGEBIED
- SCHERPSTELLOEP
- SCHERPSTELLING
- AF-C AANGEPASTE INSTELL.
- 📷 GEZICHTSSELECTIE 🌞 EVF 📷
- GEZICHTSHERKENNING AAN/UIT
- DRIVE-INSTELLING
- SPORTZOEKERMODUS
- PRE-OPNAME ES 📷
- ZELFONTSPANNER
- LICHTMEETSISTEEM
- SLUITERTYPE
- FLIKKERVERMINDERING
- ISO
- IS MODE
- DRAADLS COMMUNICT
- FLASHFUNCTIE-INSTELLING
- TTL-VERGREDELING
- MODELING FLASH
- FULL HD HOGESNELHEIDSOPN.
- ZEBRA-INSTELLING
- AANP. INTERN/EXTERN MIC.-NIVEAU
- STILLE BEDIENING FILM
- VOORB DIEPTESCH
- PRVW BELICH/WITBALANS HANDM. MODUS
- NATUURLIJKE LIVE-WEERGAVE
- HISTOGRAM
- ELEKTR. WATERPAS
- GROTE INDICAT.-MODUS
- ALLEEN AE-VERGREDELING
- ALLEEN AF-VERGREDELING
- AE/AF-VERGREDELING
- AF-AAN
- ALLEENAWB-VERGREDELING
- DIAFRAGMA-INSTEL.
- PRESTATIE
- AUTO BEELDOVERDRACHT
- KOPPELINGSBEST. SELECTEREN
- Bluetooth AAN/UIT
- PLAYBACK
- SNELMENU
- GEEN (bediening uitgeschakeld)

VERBINDINGSMODUS

Pas instellingen aan voor verbinding met externe apparaten.

Optie	Beschrijving
USB-KAARTLEZER	De camera automatisch verbinden met een computer via USB schakelt de gegevensoverdrachtmodus in, wat de mogelijkheid biedt om gegevens naar de computer te kopiëren. De camera functioneert normaal wanneer deze niet verbonden is.
X WEBCAM	De camera kan als webcam worden gebruikt wanneer deze is aangesloten op een computer waarop FUJIFILM X Webcam draait.
USB FILMOPNAME AUTO*	De filmopnamefuncties van de camera kunnen worden bediend vanaf gimbals, drones of andere apparaten die via USB zijn aangesloten. De camera schakelt automatisch over naar de stand „tethered shooting” (afstandsbediening) als het externe apparaat wordt ingeschakeld en keert terug naar de normale werking wanneer het externe apparaat wordt uitgeschakeld of de verbinding ervan wordt verbroken. De beschikbare functies verschillen afhankelijk van het type apparaat dat aangesloten is.
USB FILMOPNAME VAST*	En voor USB FILMOPNAME AUTO , alleen blijft de camera in de stand „tethered shooting” (afstandsbediening) staan wanneer het externe apparaat is uitgeschakeld of niet aangesloten is, waardoor het apparaat de bediening kan hervatten wanneer de verbinding wordt hersteld na onbedoeld verbreken van de verbinding of een andere onderbreking.
USB RAW CONV/ B-UP HERS	<p>Het aansluiten van de camera op een computer via USB activeert automatisch de USB RAW-conversie/backup-herstelmodus. De camera functioneert niet normaal wanneer niet verbonden.</p> <ul style="list-style-type: none"> • USB RAW CONV. (vereist FUJIFILM X RAW STUDIO): Gebruik de beeldverwerkende motor van de camera om RAW-bestanden snel te converteren naar JPEG-beelden van hoge kwaliteit. • BACKUP HERSTELLEN (FUJIFILM X Acquire vereist): Camera-instelling opslaan en laden. Configureer de camera opnieuw in een ogenblik of deel instellingen met andere camera's van hetzelfde type.

* Draai de drive-schijf naar  (film).



De instellingen **STROOMBEHEER > UITSCHAKELEN** zijn ook van toepassing wanneer de camera is aangesloten op een extern apparaat. Om te voorkomen dat de camera automatisch uitschakelt, selecteert u **UIT** voor **UITSCHAKELEN**.



Bezoek de websites hieronder voor meer informatie of download de volgende computersoftware:

- **Capture One Express Fujifilm:**
<https://www.captureone.com/products-plans/capture-one-express/fujifilm>
- **Capture One Pro Fujifilm:**
<https://www.captureone.com/explore-features/fujifilm>
- **FUJIFILM X Acquire:**
<https://fujifilm-x.com/products/software/x-acquire/>
- **FUJIFILM X RAW STUDIO:**
<https://fujifilm-x.com/products/software/x-raw-studio/>
- **RAW FILE CONVERTER EX powered by SILKYPIX:**
<https://fujifilm-x.com/support/download/software/raw-file-converter-ex-powered-by-silkypix/>
- **FUJIFILM X Webcam:**
<https://fujifilm-x.com/products/software/x-webcam/>

Verkrijg toegang tot draadloze netwerken en maak verbinding met computers, smartphones of tablets. Voor meer informatie, bezoek:

<http://fujifilm-dsc.com/wifi/>

Smartphones en tablets

Smartphone-apps installeren

Voordat u een verbinding tussen de smartphone en de camera tot stand brengt, moet u ten minste één speciale smartphone-app installeren. Bezoek de volgende website en installeer de gewenste toepassingen op uw telefoon.

<https://app.fujifilm-dsc.com/>



De beschikbare toepassingen variëren afhankelijk van het besturingssysteem van de smartphone.

Verbinding maken met een smartphone

Koppel de camera met de smartphone en maak verbinding via Bluetooth®.

- 1 Druk op **DISP/BACK** terwijl opname-informatie wordt weergegeven.

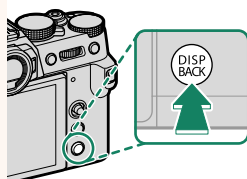

U kunt ook direct naar stap 3 gaan door de knop **DISP/BACK** ingedrukt te houden tijdens de weergave.

2 Markeer **Bluetooth** en druk op **MENU/OK**.

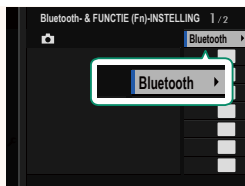

3 Markeer **KOPPELEN** en druk op **MENU/OK**.

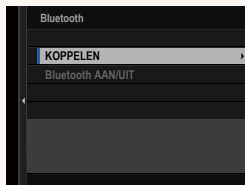

4 Start de app op de smartphone en koppel de smartphone met de camera.

Meer informatie is beschikbaar op de volgende website:

<https://app.fujifilm-dsc.com/>

Wanneer het koppelen is voltooid, maken de camera en smartphone automatisch verbinding via Bluetooth. Er verschijnen een smartphonepictogram en een wit Bluetooth-pictogram in het camerascherm wanneer een verbinding tot stand is gebracht.

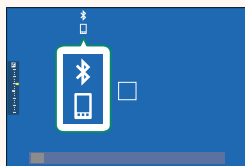

- Zodra de apparaten zijn gekoppeld, maakt de smartphone automatisch verbinding met de camera wanneer de toepassing wordt gestart.
- Door Bluetooth uit te schakelen wanneer de camera niet met een smartphone verbonden is, raakt de accu minder snel leeg.

De smartphone-app gebruiken

Lees dit gedeelte voor informatie over de opties voor het downloaden van foto's naar uw smartphone met behulp van de smartphone-app.

 Voordat u verder gaat, selecteert u **AAN** voor **Bluetooth-/SMARTPHONE-INST.** > **Bluetooth AAN/UIT**.

Foto's selecteren en downloaden met de smartphone-app

U kunt geselecteerde foto's downloaden naar een smartphone met behulp van de smartphone-app.

 Meer informatie is beschikbaar via de volgende website:

<https://app.fujifilm-dsc.com/>

Foto's uploaden terwijl ze worden gemaakt

Foto's gemaakt met **AAN** geselecteerd voor  **VERBINDING INSTELLING** > **Bluetooth-/SMARTPHONE-INST.** > **VOLGORDE AUTOM. OVERDRACHT BEELDEN** worden automatisch gemarkeerd om te uploaden naar het gekoppelde apparaat.

-  Als **AAN** is geselecteerd voor zowel **Bluetooth-/SMARTPHONE-INST.** > **Bluetooth AAN/UIT** als **OVERDRACHT BEELDEN WANNEER UITGESCHAKELD** in het menu  **VERBINDING INSTELLING** wordt het uploaden naar het gekoppelde apparaat voortgezet, zelfs als de camera is uitgeschakeld.
- Door het selecteren van **AAN** voor  **VERBINDING INSTELLING** > **Bluetooth-/SMARTPHONE-INST.** > **VERKLEIN(SP)**  wordt compressie ingeschakeld, waardoor de bestandsgrootte voor uploaden wordt verkleind.

Foto's selecteren om te uploaden in het afspeelmenu

Gebruik **OPDRACHT BEELDOVERDRACHT** > **FRAMES SELECTEREN** om foto's te selecteren om te uploaden naar een gekoppelde smartphone of tablet via Bluetooth®.

Foto's naar een computer kopiëren: PC AutoSave

Installeer de meest recente versie van FUJIFILM PC AutoSave op uw computer om foto's te uploaden van de camera via draadloze netwerken (wifi).

FUJIFILM PC AutoSave

Voor downloads en andere informatie bezoekt u:

http://app.fujifilm-dsc.com/en/pc_autosave/

Computers: Draadloze verbindingen

U kunt foto's uploaden van de camera met de optie **PC AUTO. OPSLAAN** in het afspeelmenu.



Accessoires van Fujifilm

De volgende optionele accessoires zijn verkrijgbaar bij Fujifilm. Informeer bij uw lokale Fujifilm-vertegenwoordiger naar de meest recente informatie over accessoires die in uw regio leverbaar zijn of ga naar

http://www.fujifilm.com/products/digital_cameras/index.html.

Opladbare Li-ionbatterijen

NP-W126/NP-W126S: Extra NP-W126/NP-W126S oplaadbare batterijen met hoge capaciteit kunnen naar behoefte worden bijgekocht.

Batterijladers

BC-W126/BC-W126S: Vervangende batterijladers kunnen naar behoefte worden bijgekocht. Bij +20°C laadt de BC-W126/BC-W126S een NP-W126/NP-W126S in ongeveer 150 minuten op.

DC-koppelstukken

CP-W126: Gebruik, om langer te fotograferen of af te spelen of tijdens het gebruik van de camera met een computer, de CP-W126 om de camera aan te sluiten op de AC-9V-stroomadapter.

Netstroomadapters

AC-9V (vereist CP-W126 DC-koppelstuk): Gebruik deze 100–240 V, 50/60 Hz netadapter voor langere opname en weergave of bij het kopiëren van foto's naar een computer.

Afstandsontspanners

RR-100: Hiermee kunt u het schudden van de camera verminderen of de sluiters open houden tijdens langdurige belichting (ø2,5 mm).

Stereomicrofoons

MIC-ST1: Een externe microfoon voor filmopname.

FUJINON-lenzen

XF/XC-serie lenzen: Verwisselbare lenzen uitsluitend voor gebruik met het FUJIFILM X-bevestigingspunt.

FUJINON MKX-serie lenzen: Film lenzen voor de FUJIFILM X-bevestiging.

Macro-verlengstukken

MCEX-11/16: Te bevestigen tussen de camera en de lens om op te nemen bij hoge reproductieverhoudingen.

Teleconverters

XF1.4XTC WR: Vergroot de brandpuntsafstand van de compatibele lenzen met ongeveer 1,4x.

XF2XTC WR: Vergroot de brandpuntsafstand van de compatibele lenzen met ongeveer 2,0x.

Bevestigingsadapters

FUJIFILM M MOUNT ADAPTER: Biedt de mogelijkheid om de camera met een divers aanbod aan M-bevestigingslenzen te gebruiken.

Behuizingsdoppen

BCP-001: Dek de lensbevestiging van de camera af wanneer er geen lens is bevestigd.

Flitsers met schoenbevestiging

EF-X500: In aanvulling op handmatige en TTL-flitserregeling heeft deze klikbare flitser een richtgetal van 50 (ISO 100, m) en ondersteunt FP (synchronisatie met hoge snelheid), waardoor deze gebruikt kan worden bij sluitertijden hoger dan de flitsynchronisatiesnelheid. Met ondersteuning voor de optionele EF-BP1-batterypack en Fujifilm optische draadloze flitserregeling, kan het als een master of externe flitser voor draadloze flitsfotografie worden gebruikt.

EF-BP1: Een batterypack voor flitsers met een schoenbevestiging. Neemt maximaal 8 AA-batterijen in beslag.

EF-42: Deze clip-on flitser beschikt over een richtgetal van 42 (ISO 100, m) en ondersteunt handmatige en TTL-flitserregeling.

EF-X20: Deze clip-on flitser beschikt over een richtgetal van 20 (ISO 100, m) en ondersteunt handmatige en TTL-flitserregeling.

EF-20: Deze clip-on flitser beschikt over een richtgetal van 20 (ISO 100, m) en ondersteunt TTL-flitserregeling (handmatige flitserregeling wordt niet ondersteund).

Handgrepen van het statief

TG-BT1: Neem filmpjes op, maak foto's of pas zoom aan op compatibele powerzoomlenzen terwijl u deze Bluetooth-statiefgreep vasthoudt.

Handgrepen

MHG-XT10: Betreft een verbeterde handgreep. Batterijen en geheugenkaarten kunnen worden verwijderd met de handgreep vast en de handgreep is uitgerust met een rail voor snelle montage van schoentjes op de camera.

Lederen tassen

BLC-XT10: Deze koffer combineert bruikbaarheid met de luxe van leer en wordt geleverd met een draagriem gemaakt van hetzelfde materiaal alsmede een doek die kan worden gebruikt om de camera in te wikkelen voordat u deze in de koffer doet en in andere situaties. Terwijl de camera in de hoes zit kunt u foto's maken en batterijen en geheugenkaarten plaatsen of verwijderen.

Handgriepriemen

GB-001: Verbeterd de grip. Combineer met een handgreep voor veiliger hanteren.

instax SHARE printers

SP-1/SP-2/SP-3: Aan te sluiten via draadloos LAN om foto's te kunnen afdrukken op instax film.

FUJIFILM

FUJIFILM Corporation

7-3, AKASAKA 9-CHOME, MINATO-KU, TOKYO 107-0052, JAPAN

<https://fujifilm-x.com>

